

pergolas bioclimatiques | pérgolas bioclimáticas



**Gibus**  
THE SUN FACTORY



## NOUS DONNONS À L'ENVIRONNEMENT L'ESPACE QU'IL MÉRITE

*FR* Nous nous protégeons du soleil pour mieux vivre, mais nous en avons besoin pour illuminer notre petit monde. Nous cherchons donc un espace pour vivre en plein air, proche du soleil mais lié à la maison. Un jardin, une terrasse, chacun a sa place spéciale. Nous l'imaginons lumineux quand nous voulons de la lumière et protégé de la chaleur quand le soleil est fort. Nous souhaitons soutenir la nature en consommant moins d'énergie. Nous entourer de produits à faible impact environnemental. Pourquoi ? Parce que l'environnement est notre maison, et ce qui est bon pour l'environnement l'est aussi pour nous.

## LE DAMOS AL AMBIENTE EL ESPACIO QUE SE MERECE

*ES* Nos protegemos del sol para vivir mejor pero lo necesitamos para iluminar nuestro pequeño mundo. De esta forma buscamos un espacio del que disfrutar al aire libre, que esté cerca del sol y a la vez unido a la casa. Un jardín, una terraza, cada uno tiene su lugar especial. Lo imaginamos luminoso cuando queremos luz y protegido del calor cuando hace mucho sol. Nos gustaría apoyar a la naturaleza consumiendo menos energía. Rodearnos de productos de bajo impacto ambiental. ¿Por qué? Porque el medio ambiente es nuestro hogar y lo que es bueno para el medio ambiente también es bueno para nosotros.

### GIBUS IS SUSTAINABILITY



Nous travaillons uniquement avec de l'énergie 100% durable

Trabajamos solamente con energía 100% sostenible



Nous utilisons de l'aluminium recyclé, qui pourra être réutilisé à l'avenir

Utilizamos aluminio reciclado que en el futuro podrá volver a ser utilizado



Nous nous engageons à être une entreprise « plastic free » d'ici 2030

Nos comprometemos en ser una empresa libre de plásticos antes de 2030



Nous n'utilisons que du papier certifié FSC, comme pour ce catalogue

Utilizamos solamente papel certificado FSC, como para este catálogo

# pergolas bioclimatiques | pérgolas bioclimáticas

PERGOLAS BIOCLIMATIQUES À LAMES RÉTRACTABLES   PÉRGOLAS BIOCLIMÁTICAS CON LÁMINAS RETRÁCTILES	> 4	TWIST	> 16
PERGOLAS BIOCLIMATIQUES À LAMES ORIENTABLES   PÉRGOLAS BIOCLIMÁTICAS CON LÁMINAS ORIENTABLES	> 6	JOY	> 17
BREVETS / PATENTES	> 9	MODULARITÉ ET PROJET / MODULARIDAD Y PROYECTO	> 18
VELVET PLUS	> 10	CONFIGURATIONS / CONFIGURACIONES	> 20
VELVET	> 12	COMPLÉMENTS / COMPLEMENTOS	> 25
SWAY	> 13	DÉTAILS TECHNIQUES / DATOS TÉCNICOS	> 30
VARIA	> 14	FICHE PRODUITS / FICHA PRODUCTOS	> 32

## LES AVANTAGES DU PRODUIT GIBUS / LAS VENTAJAS DEL PRODUCTO GIBUS



PROFITER D'UN ESPACE  
SUPPLÉMENTAIRE À EXTÉRIEUR /  
DISFRUTA DE UN ESPACIO MÁS AL AIRE LIBRE



PROTECTION TOUTES SAISONS /  
PROTECCIÓN EN CUALQUIER  
ESTACIÓN DEL AÑO



DESIGN - TECHNOLOGIE /  
DISEÑO - TECNOLOGÍA



# pergolas bioclimatiques à lames rétractables | pérgolas bioclimáticas con láminas retráctiles

**FR** Design, versatilité et haut contenu technologique caractérisent la nouvelle ligne de pergolas bioclimatiques à lames rétractables, conçues pour vivre la lumière du soleil en choisissant, à tout moment, le degré de luminosité dont on souhaite être entouré. Les pergolas bioclimatiques à couverture à lames rétractables se déplacent au moyen d'un système motorisé. Pour le modèle Sway en un seul mouvement, à partir de la position fermée, les lames tournent et se compactent dans un petit espace, en laissant entrer la lumière. Grâce au brevet Velvet Motion, en revanche, dans les modèles Velvet et Velvet Plus, les lames peuvent tourner en fonction de l'orientation solaire selon un angle variable de 0° à 85° en créant un microclimat confortable, ou bien elles peuvent être complètement rétractées en laissant libre le regard vers le ciel. Avec les lames fermées, en cas de pluie, les eaux sont acheminées dans les pieds ou vers les gouttières intégrées.

**ES** Diseño, versatilidad y tecnología caracterizan la nueva línea de pérgolas bioclimáticas de láminas plegables, pensadas para vivir a la luz del sol eligiendo, en cada momento, el grado de luminosidad que se desea envolver. Las pérgolas bioclimáticas con cubierta de láminas retráctiles se mueven gracias a un sistema motorizado. En el modelo Sway, en un solo movimiento, desde la posición de cierre las láminas giran y se compactan en poco espacio dejando entrar la luz. Por otro lado gracias a la patente Velvet Motion en los modelos Velvet y Velvet Plus las láminas pueden girar dependiendo de la orientación solar según un ángulo variable de 0° a 85° creando un microclima confortable o plegarse por completo y liberar la mirada hacia el cielo. Con las láminas cerradas, si llueve, el agua se canaliza en las patas o las bajantes integradas.

## Velvet - Velvet Plus

Position des lames /  
Posición de las hojas: 0°



Position des lames /  
Posición de las láminas: 45° - 85°\*

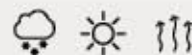

Rétractation des lames /  
Refractamiento de lamas



## Sway

Position des lames /  
Posición de las hojas: 0°



Rétractation des lames /  
Retracción de las láminas



\* Position de sécurité en cas de neige.  
Posición de seguridad en caso de nieve.

### Protection contre la pluie

**FR** Les lames fermées bloquent la pluie de façon efficace, acheminant l'eau vers la gouttière d'évacuation.

### Protection solaire

**FR** Blocage total du rayonnement solaire direct, en toute sécurité.

### Aération

**FR** En ouvrant légèrement les lames, un flux d'air naturel les traverse du bas vers le haut.

### Rétractation des lames

**FR** Avec les lames complètement rétractées, vous obtenez l'ouverture maximale et donc la meilleure vue vers le ciel.

### Protección de la lluvia

**ES** Las láminas cerradas frenan eficazmente la lluvia transportando el agua a las bajantes.

### Protección solar

**ES** Bloqueo total de la radiación solar directa con total seguridad.

### Ventilación

**ES** Abriendo un poco las láminas se crea un flujo de aire natural que las atraviesa de abajo a arriba.

### Retracción de las láminas

**ES** Con las láminas totalmente retraídas se obtiene la apertura máxima y, por tanto, la mejor vista hacia el cielo.

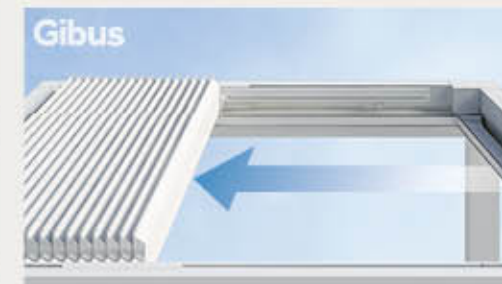

## velvet plus

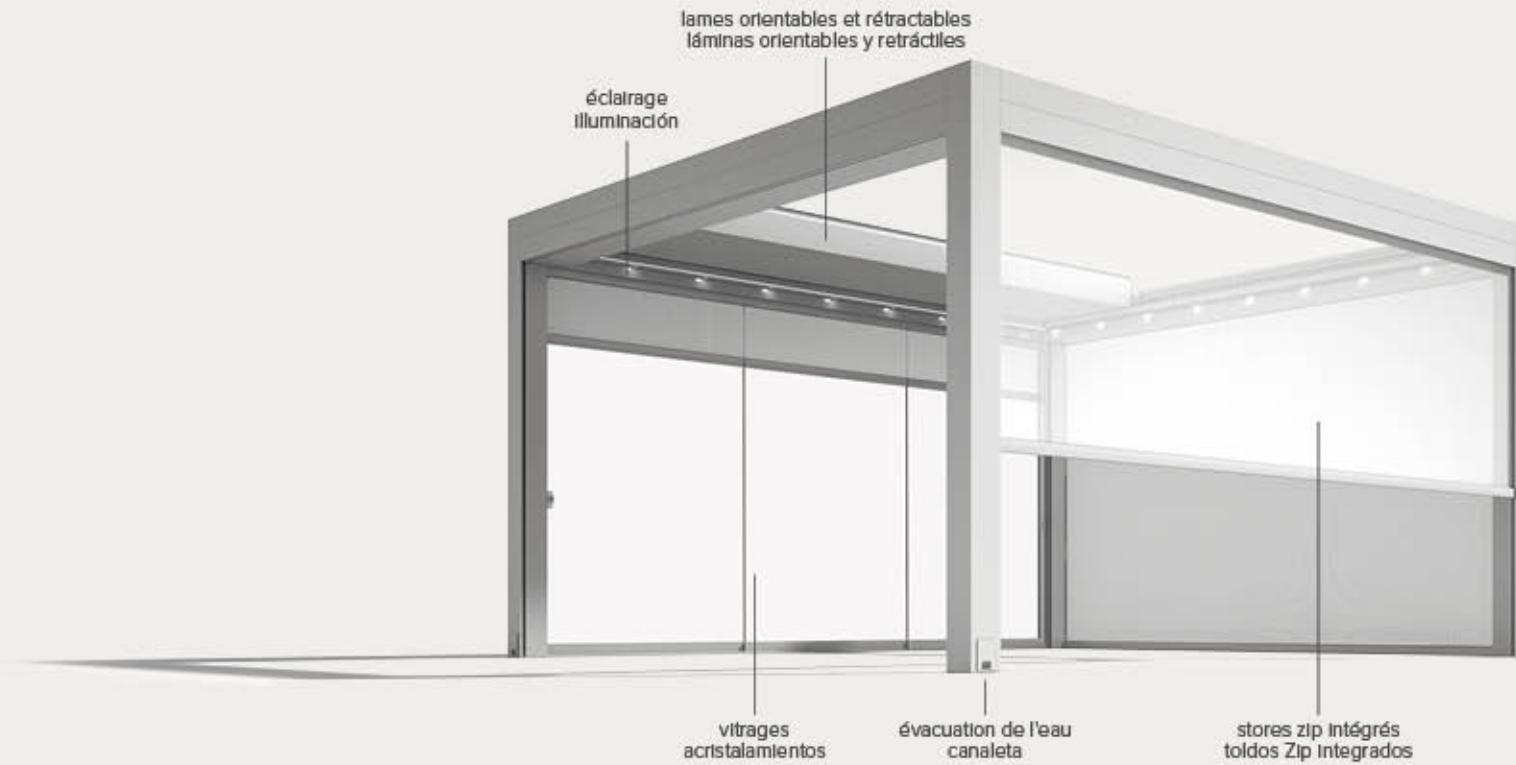

## velvet

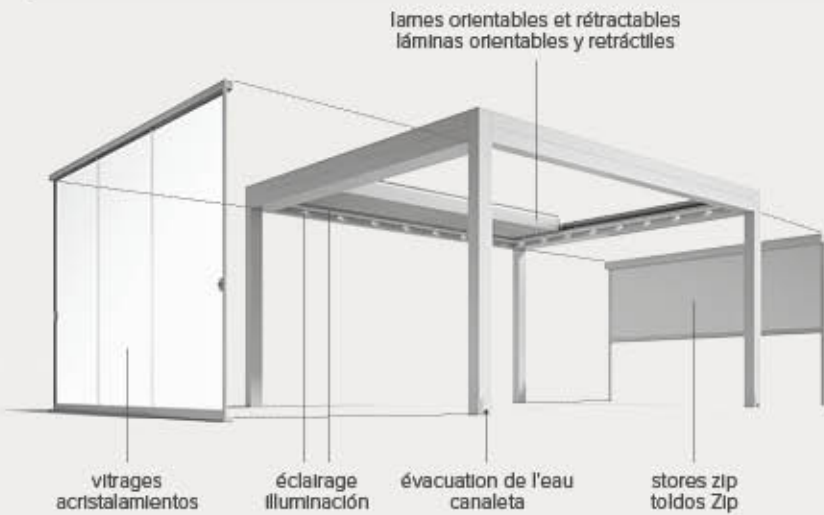

## sway

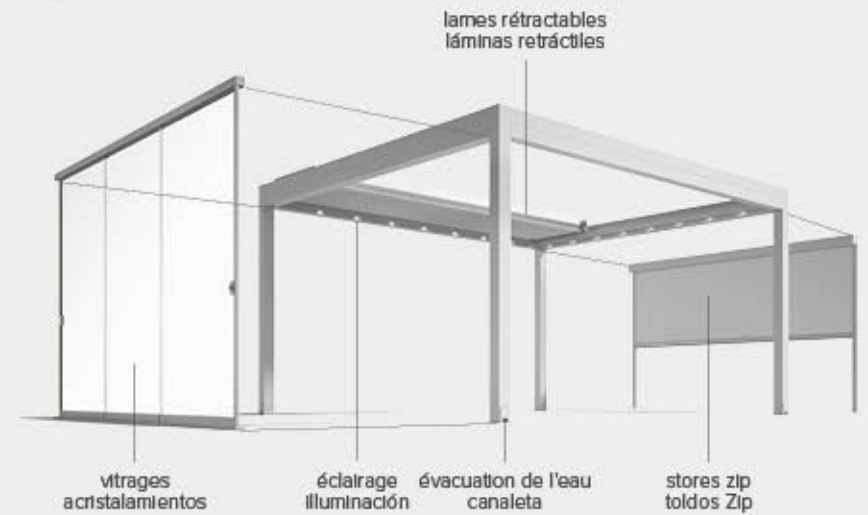



# pergolas bioclimatiques à lames orientables | pérgolas bioclimáticas con láminas orientables

**FR** Le design Gibus dialogue avec la nature pour obtenir un confort maximal avec la moindre dépense d'énergie. Les solutions de couverture bioclimatiques ont la capacité de réguler le microclimat de la pièce en créant une ventilation naturelle. Les lames en aluminium qui constituent la couverture sont animées par un système motorisé et peuvent tourner de la position horizontale de fermeture, qui garantit une excellente étanchéité en cas de pluie, à la position d'ouverture, selon un angle variable de 0 à 120 degrés. L'exposition au soleil de la face externe des lames entraîne leur réchauffement, qui crée un mouvement naturel de convection du bas vers le haut, à travers les lames. Une brise rafraîchissante agréable vient détendre les personnes qui profitent du milieu sans aucune intervention mécanique. De façon naturelle et sans consommation d'énergie. La régulation des lames permet de moduler l'effet rafraîchissant et la lumière du soleil qui filtre dans la pièce, donnant le plein contrôle du microclimat et du confort. Même en cas de pluie, la protection est maximale parce que les lames ont été conçues pour sceller au mieux et permettre l'écoulement de l'eau uniquement dans les pieds ou dans les gouttières d'évacuation intégrées dans les colonnes de la structure. Un système naturellement beau, efficace et fiable que Gibus a développé en enregistrant des brevets au contenu technologique à l'avant-garde.

**ES** El diseño Gibus dialoga con la naturaleza para conseguir el máximo confort con el mínimo derroche de energía. Las soluciones de cobertura bioclimáticas tienen la capacidad de regular el microclima del ambiente subyacente creando una ventilación natural. Las láminas de aluminio que forman la cubierta son desplazadas por un sistema motorizado y pueden girar de la posición horizontal de cierre, que garantiza una estanqueidad excelente en caso de lluvia, a la de apertura, según un ángulo variable de 0° a 120°. La exposición al sol del lado externo de las láminas genera el calentamiento que induce un movimiento de convección natural de aire de abajo a arriba a través de las láminas. Una agradable brisa refrescante proporciona bienestar a quien disfruta del ambiente sin ninguna intervención mecánica, de forma natural y sin consumo de energía. La regulación de las láminas permite la modulación del efecto refrescante y de la luz del sol que se filtra en el ambiente subyacente proporcionando el pleno control del microclima y del confort. Incluso en caso de lluvia la protección es máxima porque las láminas se han diseñado para impermeabilizar al máximo la estructura y recoger el flujo de agua en las patas o en los canalones de desagüe específicos integrados en las columnas de la estructura. Un sistema naturalmente bello, eficiente y fiable que Gibus ha desarrollado depositando patentes con un innovador contenido tecnológico.

## Varia - Twist - Joy

Position des lames /  
Posición de las láminas:

0°



Position des lames /  
Posición de las láminas:

45° - 120°



Position des lames /  
Posición de las láminas:

90°\*



\* Position de sécurité en cas de neige.  
Posición de seguridad en caso de nieve.

### Aération

**FR** En ouvrant légèrement les lames, un flux d'air naturel les traverse du bas vers le haut.

### Protection solaire

**FR** Blocage total du rayonnement solaire direct, en toute sécurité.

### Protection contre la pluie

**FR** Les lames fermées bloquent la pluie de façon efficace, acheminant l'eau vers la gouttière d'évacuation.

### Écoulement des eaux

**FR** Le système d'étanchéité breveté entre les lames et le périmètre, ainsi que leur forme particulière, acheminent efficacement l'eau de pluie vers les gouttières d'évacuation.

### Ventilación

**ES** Abriendo un poco las láminas se crea un flujo de aire natural que las atraviesa de abajo a arriba.

### Protección solar

**ES** Bloqueo total de la radiación solar directa con total seguridad.

### Protección de la lluvia

**ES** Las láminas cerradas frenan eficazmente la lluvia transportando el agua a las bajantes.

### Desagüe

**ES** El sellado patentado entre las láminas y por todo el perímetro y su forma peculiar, hacen que el agua de lluvia fluya con eficacia a las bajantes.



varia

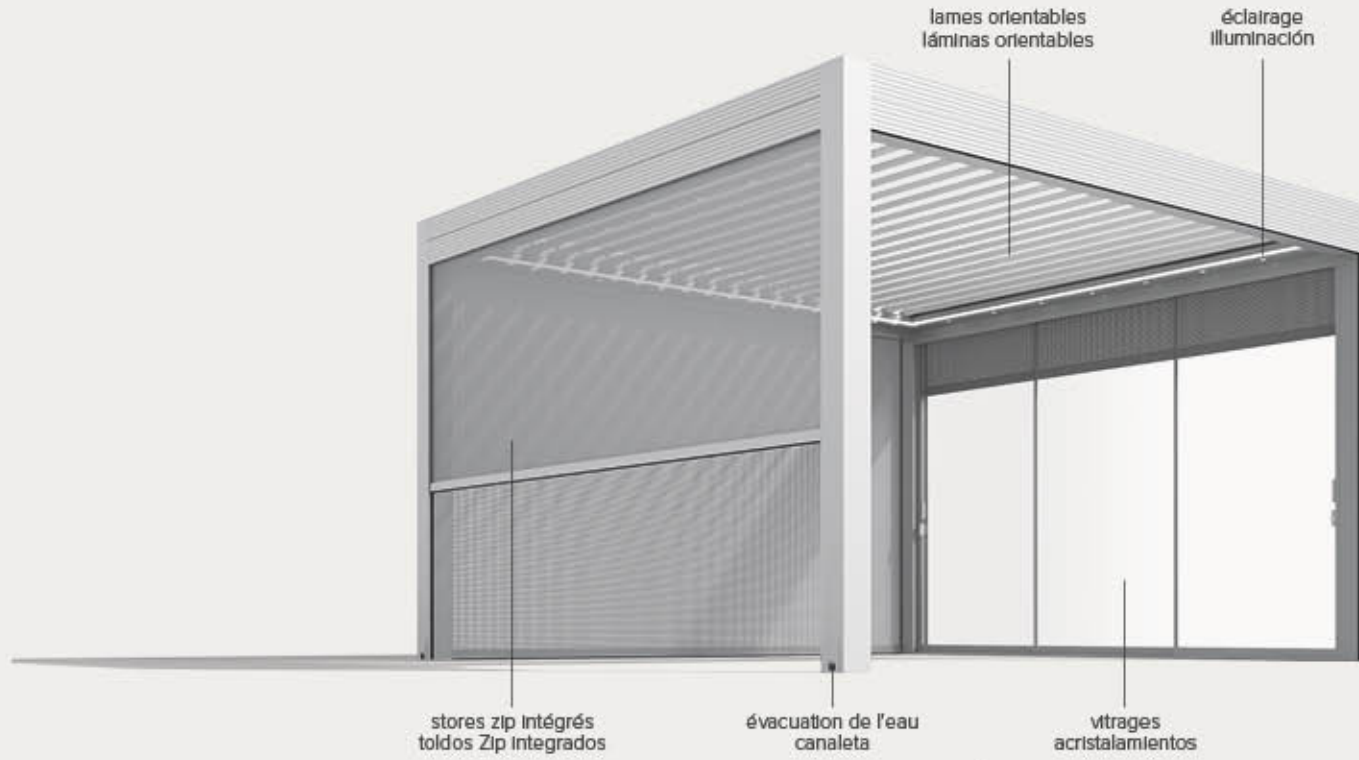

twist

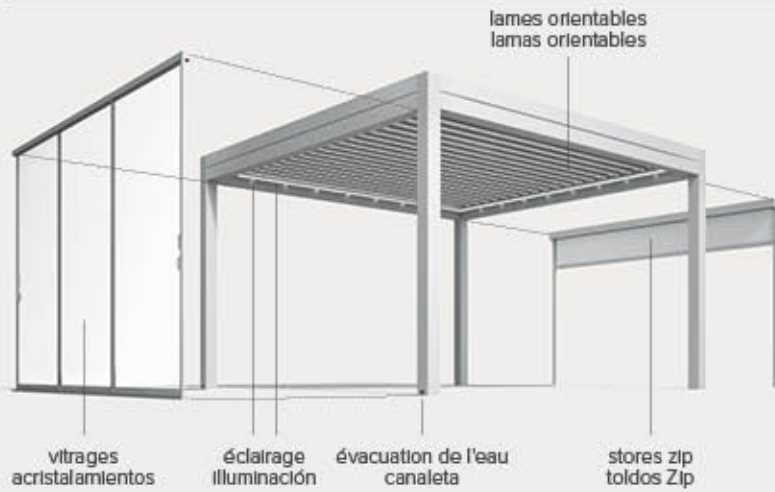

joy

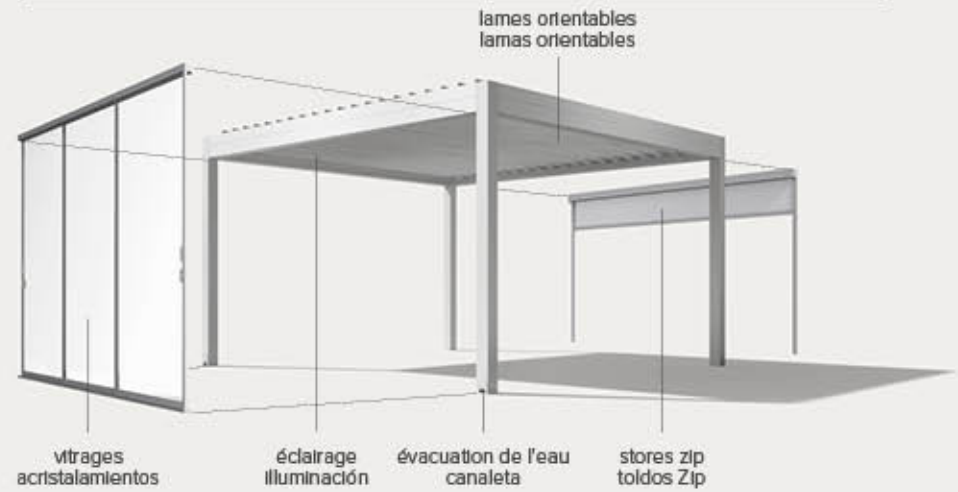

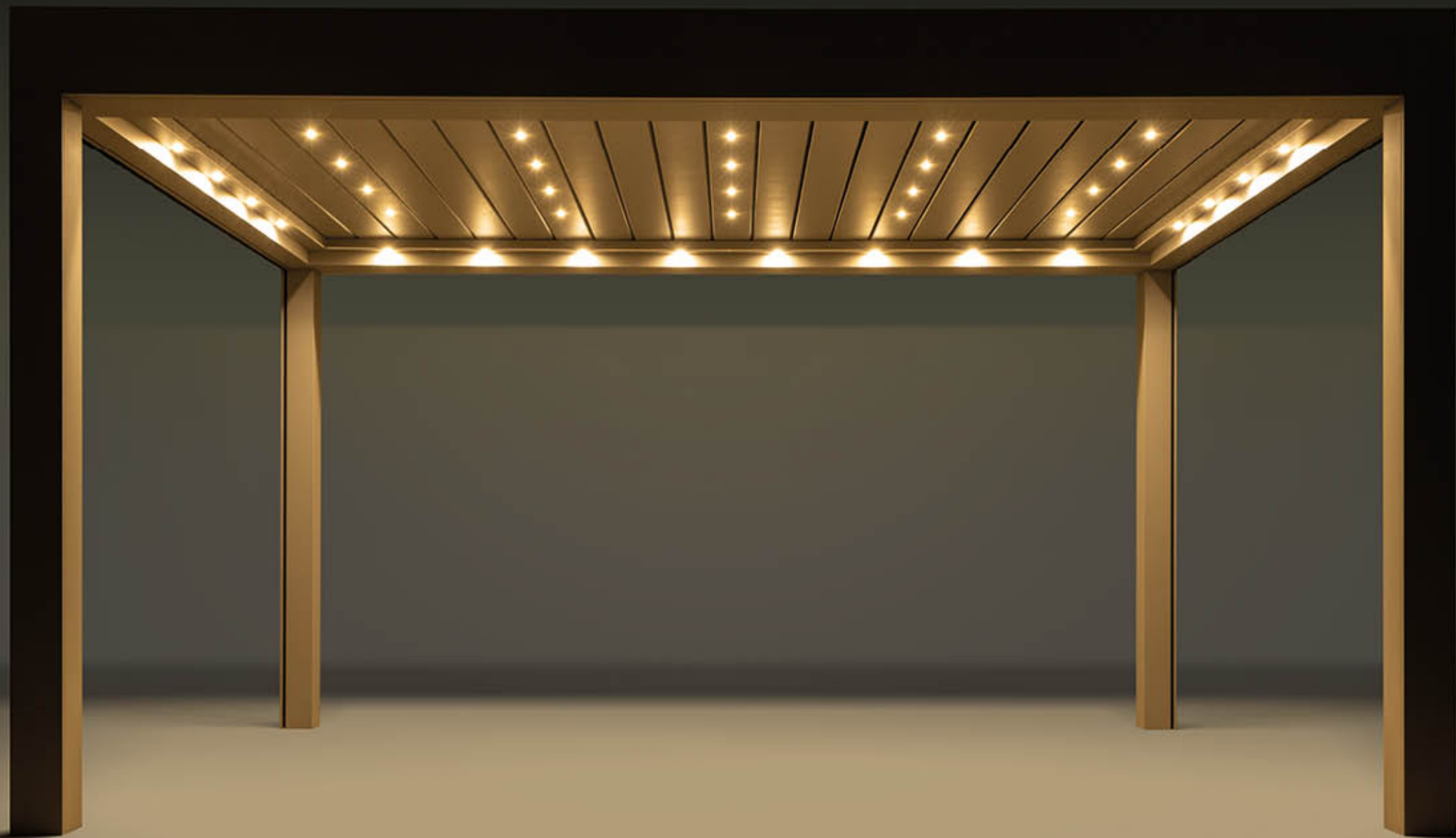



# brevets innovants made in Gibus / patentes innovadoras made in Gibus



## Velvet Motion

**FR** Système breveté pour le mouvement des lames de Velvet - Velvet Plus. Brevet du système de mouvement des lames qui permet d'orienter les lames de façon indépendante par rapport à la rétractation de la toiture.

**ES** Sistema patentado para el movimiento de las láminas de Velvet Plus - Velvet. Patente del sistema para el movimiento de las láminas que cuando están extendidas permite el movimiento de abertura de las láminas (orientación) de forma independiente de su plegado.



## Twist Motion

**FR** Le mouvement de rotation unique et élégant des lames de couverture à deux pivots latéraux est breveté. Le mouvement synchrone des lames est assuré par la poussée d'une barre latérale qui déplace et pousse horizontalement le pivot inférieur. Le pivot supérieur monte, lié à une coulisse verticale, et tourne la lame vers l'ouverture. Par conséquent, arrivé à une ouverture de 90 degrés de la lame, il redescend permettant une nouvelle rotation jusqu'à 120 degrés. Disponible pour Varia et Twist.

**ES** El exclusivo y elegante movimiento de rotación de las láminas de cobertura de dos pernos laterales está patentado. El movimiento sincrónico de las láminas se produce por el empuje de una barra lateral que mueve en horizontal el perno inferior. El perno superior sube, entre una guía vertical, y gira la lámina hacia la apertura. Por lo tanto, una vez que llega a una apertura de 90 grados de la lámina, vuelve a bajar permitiendo una rotación posterior de hasta 120 grados. Disponible para Varia y Twist.



## Side Seal

**FR** Il s'agit du brevet qui décrit le système d'étanchéité sur le pourtour des lames reposant sur un joint placé sur le bord interne qui garantit une isolation parfaite de l'environnement extérieur. Pour conclure, chaque lame possède sur toute sa longueur un joint sur lequel repose la lame adjacente en fermeture, garantissant l'imperméabilité à l'eau et à l'air. Disponible pour Velvet Plus, Velvet, Sway, Varia, Twist y Joy.

**ES** Es la patente que describe el sistema de estanqueidad perimetral de las láminas que se apoyan en una junta a lo largo del borde interno que garantiza el perfecto aislamiento del ambiente externo. Una vez ultimado cada lámina, a todo lo largo, monta una junta sobre la que se apoya la lámina adyacente de cierre garantizando la impermeabilidad al agua y al aire. Disponible para Velvet Plus, Velvet, Sway, Varia, Twist y Joy.



## Quick Blade

**FR** Système breveté pour l'insertion et le retrait rapide des lames. Disponible pour Velvet Plus, Velvet et Sway.

**ES** Sistema patentado para la inserción y la extracción de las láminas.

Disponible para Velvet Plus, Velvet y Sway.



## Blade Seal

**FR** Système d'étanchéité entre les lames avec joint multi-ailettes. Plusieurs points de contact garantissent efficacement l'imperméabilité et la résistance à l'air entre lame et lame. Disponible pour Velvet Plus, Velvet, Sway, Varia, Twist et Joy.

**ES** Sistema de estanqueidad entre las láminas con junta de aletas que garantiza una amplia superficie de contacto impidiendo el paso del agua y del aire entre una lámina y otra. Disponible para Velvet Plus, Velvet, Sway, Varia, Twist y Joy.



## Snow Melt

**FR** C'est le système de chauffage de la surface supérieure des lames en mesure de prévenir la formation et l'accumulation de la neige sur la couverture. Il permet de laisser la couverture fermée même en présence de neige. Disponible pour Varia et Twist.

**ES** Es el sistema de calentamiento de la superficie superior de las láminas capaz de prevenir que se forme y acumule nieve en la cubierta. Permite mantener cerrada la cubierta incluso en caso de precipitaciones con nieve. Disponible para Varia y Twist.

## velvet plus

**FR** Pergola bioclimatique modulaire avec couverture à lames orientables et rétractables en aluminium extrudé peint à la poudre, disponible en version à îlot ou adossée. Velvet Plus a deux degrés de liberté : les lames peuvent tourner selon l'orientation solaire ou être complètement rétractées et libérer le regard vers le ciel. La structure intègre pleinement les fermetures Zip à l'intérieur des profils, en alliant les performances fonctionnelles au minimalisme des lignes. Velvet Plus permet de coupler sur les côtés des baies vitrées, utiles pendant les mois les plus frais, et des toiles ombrageantes, indispensables en été.

**ES** Pérgola bioclimática modular con cubierta de láminas orientables y retráctiles de aluminio extruido barnizado con polvo, disponible en la versión de isla o adosada. Velvet Plus tiene dos grados de libertad: las láminas pueden girar dependiendo de la orientación solar o plegarse por completo y liberar la mirada hacia el cielo. La estructura integra completamente los cierres enrollables Zip dentro de los perfiles combinando el rendimiento funcional con el minimalismo de las líneas. Velvet Plus permite acoplar en los lados cierres acristalados, útiles en los meses más frescos, y lonas de apantallamiento de sombreado, indispensables en verano.

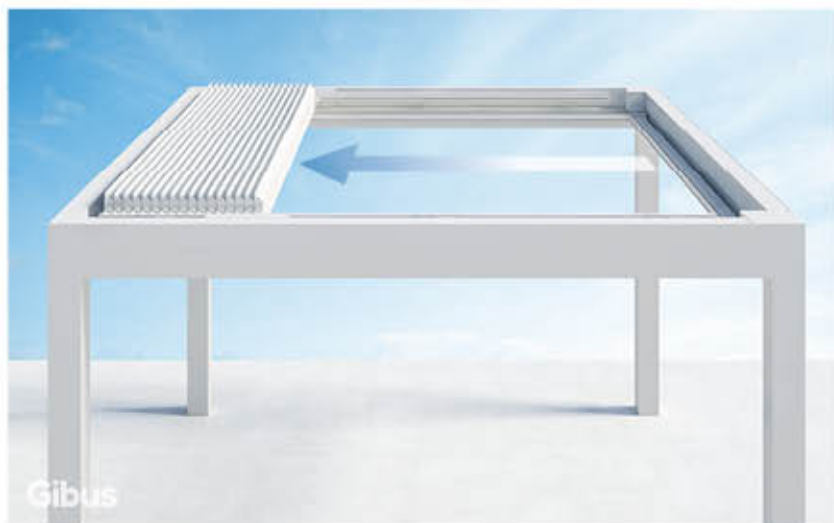





## velvet plus

**Typologie / tipología:** maison privée / casa particular

**Localité / localidad:** Italie / Italia

**Produits / productos:** îlot + éclairage LED + stores Zip intégrés + serrures intégrées / isla + iluminación LED Spot + cierres integrados



## velvet

**Typologie / tipología:** maison privée / casa particular

**Localité / localidad:** Italie / Italia

**Produits / productos:** adossée latérale + éclairage LED /  
adossada plurimódulo + puntos LED



Gibus

**FR** Pergola bioclimatique modulaire avec couverture à lames orientables et rétractables en aluminium extrudé peint à la poudre, disponible en version à îlot ou adossée. Les lames fermées protègent de la pluie et du soleil et, si elles sont ouvertes, elles créent une agréable ventilation naturelle dans la zone couverte ; lorsqu'elles sont rétractées, elles libèrent le regard vers le ciel et laissent entrer la lumière. Grâce à la conception minimale, la structure s'intègre parfaitement dans n'importe quel contexte architectural, le mettant en valeur. La structure permet l'installation de fermetures latérales et de baies vitrées.

**ES** Pérgola bioclimática modular con cubierta de láminas orientables y retráctiles de aluminio extrudido barnizado con polvo, disponible en la versión de isla o adosada. Las láminas cerradas protegen de la lluvia y el sol, cuando están abiertas crean una agradable ventilación natural en la zona cubierta y plegadas liberan la mirada hacia el cielo y dejan pasar la luz. Gracias al diseño minimalista la estructura se integra a la perfección en cualquier contexto arquitectónico y lo potencia. La estructura permite instalar cierres laterales y acristalamientos.

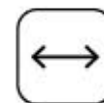

Gibus



## sway

**Typologie / tipología:** maison privée / casa particular

**Localité / localidad:** Italie / Italia

**Produits / productos:** adossée latérale / adosada plurimódulo

**FR** Pergola bioclimatique modulaire avec couverture à lames rétractables en aluminium extrudé peint à la poudre, disponible en version îlot, adossée et murale. Elle se caractérise par une structure élancée et un design minimaliste, composée de montants de section 13x13 cm et d'un cadre le long du périmètre de 25 cm de haut. En un seul mouvement, les lames tournent et se rétractent dans un espace réduit, en laissant entrer la lumière. La position fermée à 0° garantit l'imperméabilité à l'eau et à l'air grâce au système de joints montés sur la lame et le long du périmètre de la structure. La structure permet l'installation de fermetures latérales et de baies vitrées.

**ES** Pérgola bioclimática modular con cubierta de láminas retráctiles de aluminio extruido barnizado con polvo, disponible en la versión de isla, adosada y de pared. Se caracteriza por una estructura estilizada y con diseño minimalista formada por montantes de 13x13 cm de sección y un marco perimetral de 25 cm de alto. En un solo movimiento, las láminas giran, se compactan en poco espacio y dejan entrar la luz. La posición cerrada a 0° garantiza la impermeabilidad al agua y al aire gracias al sistema de sellado montado en la lámina y por el perímetro de la estructura. La estructura permite instalar cierres laterales y acristalamientos.





## varia

**Typologie / tipología:** maison privée / casa particular

**Localité / localidad:** Croatie / Croacia

**Produits / productos:** îlot + éclairage LED + stores Zip intégrés / isla + iluminación LED + cierres Zip integrados



## varia

**FR** Pergola bioclimatique modulaire avec lames orientables en aluminium extrudé peint à la poudre, disponible en version à îlot ou adossée.

La structure intègre complètement les fermetures enroulables Zip à l'intérieur des profils en unissant la performance fonctionnelle aux lignes minimalistes.

Varia permet d'unir sur les côtés des vitrages, utiles durant les mois plus frais, et les toiles d'ombrage indispensables pour l'été.

**ES** Pérgola bioclimática modular con láminas orientables de aluminio extruido barnizado con polvo, disponible en la versión de isla o adosada.

La estructura integra completamente los cierres enrollables Zip dentro de los perfiles combinando el rendimiento funcional con el minimalismo de las líneas.

Varia permite la combinación de cierres acristalados, útiles durante los meses más frescos, y lonas apantalladas de sombreado, indispensables en verano.





## twist

**Typologie / tipología:** maison privée / casa particular  
**Localité / localidad:** Slovénie / Eslovenia  
**Produits / productos:** adossée latérale + éclairage LED / adosada lateral + iluminación LED

FR Pergola bioclimatique modulaire avec lames orientables en aluminium extrudé peint à la poudre, disponible en version à îlot ou adossée. Les lames fermées protègent de la pluie et du soleil et si ouvertes, créent une agréable aération naturelle dans la zone couverte. Grâce à son design épuré, la structure s'intègre parfaitement dans tous les types d'architecture en les valorisant.

ES Pérgola bioclimática modular con láminas orientables de aluminio extruido y barnizado con polvo, disponible en la versión de isla o adosada. Las láminas cerradas protegen de la lluvia y el sol y, cuando están abiertas, crean una agradable ventilación natural en el interior. Gracias al diseño minimalista la estructura se integra perfectamente en cualquier contexto arquitectónico y lo potencia.



Gibus

Gibus



# joy

**Typologie / tipología:** maison privée / casa particular

**Localité / localidad:** Italie / Italia

**Produits / productos:** Joy + éclairage LED /  
Joy + iluminación LED

FR Pergola bioclimatique modulaire avec lames orientables en aluminium extrudé peint à la poudre, disponible dans la version îlot ou adossée. La structure est composée de montants de 13x13cm et d'un cadre sur le pourtour de 25 cm de hauteur. Les lames de couverture peuvent être orientées de 0° à 120° et lorsqu'elles sont fermées, elles garantissent une couverture résistante à la pluie et aux intempéries.

ES Pérgola bioclimática modular con láminas orientables de aluminio extruido barnizado con polvos, disponible en la versión de isla o adosada. La estructura está formada por montantes con una sección de 13x13 cm, y por un marco perimetral de 25 cm de alto. Las láminas de la cubierta se pueden orientar de 0° a 120° y, una vez cerradas, garantizan una cubierta resistente a la lluvia y la intemperie.



Flexibilité maximum de solutions et de modularité.

Máxima flexibilidad de soluciones y modularidad.

## modularité et projet modularidad y proyecto

FR Concevoir en jouant avec la solution modulable polyvalente. Une liberté totale d'assembler des modules personnalisables selon une très vaste gamme de combinaisons possibles. Flexibilité conceptuelle maximale. Les bioclimatiques possèdent le système de couverture mobile idéal pour les concepteurs à la recherche de liberté d'expression et de flexibilité pour la valorisation de l'extérieur des projets. Gibus dialogue avec les architectes et les designers afin de trouver la solution idéale pour chaque espace.

ES Diseñar jugando con la versátil solución modular. Total libertad de tener módulos personalizables según una amplísima gama de combinaciones posibles. Máxima flexibilidad de proyecto. Las pérgolas bioclimáticas cuentan con el sistema de cobertura móvil ideal para cualquier diseñador que busque libertad de expresión y flexibilidad a la hora de potenciar el exterior de sus proyectos. Gibus dialoga con arquitectos y diseñadores para buscar la solución perfecta para cada espacio.

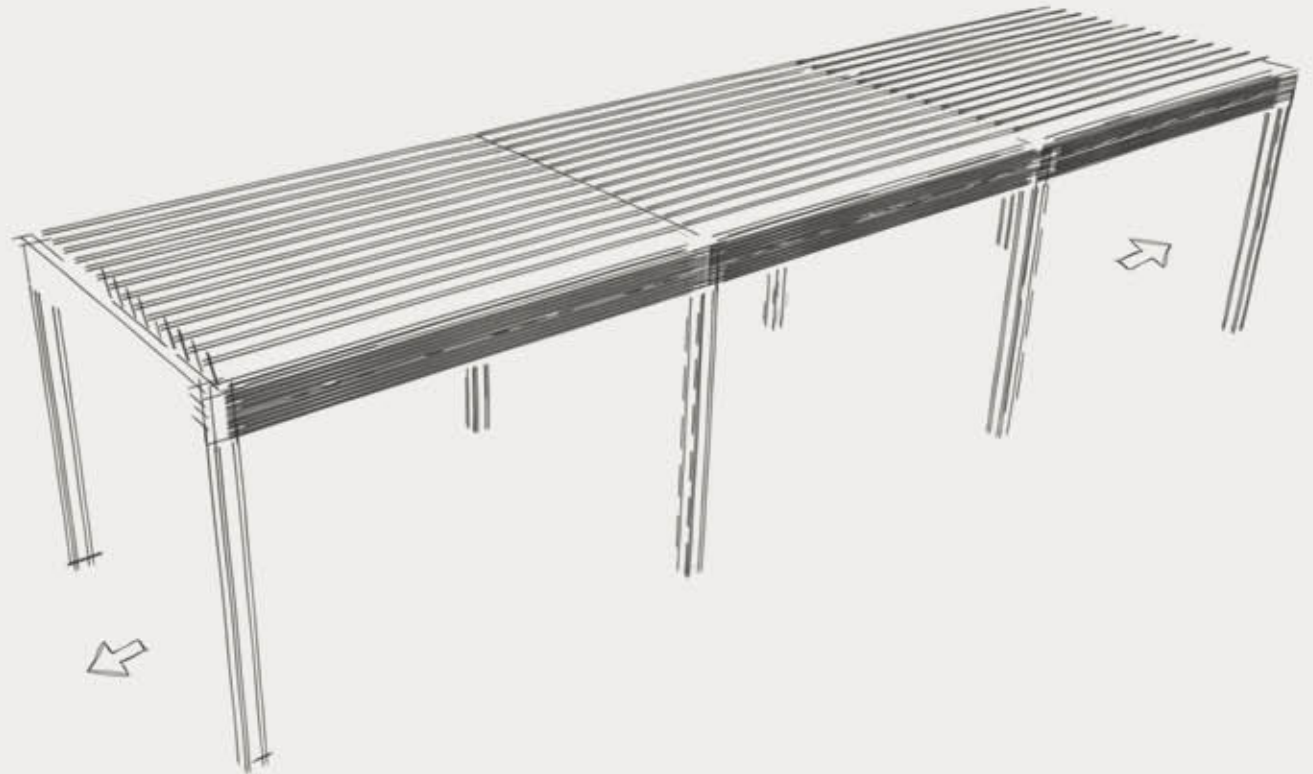



## configurations possibles sur le projet configuraciones posibles sobre proyecto

FR Les solutions de configuration sont illimitées.  
Ci-après des exemples pour ceux qui conçoivent  
des espaces extérieurs protégés.

ES Son infinitas las soluciones de configuración  
que se pueden conseguir. A continuación algunos  
ejemplos para quien diseña espacios exteriores  
protegidos.

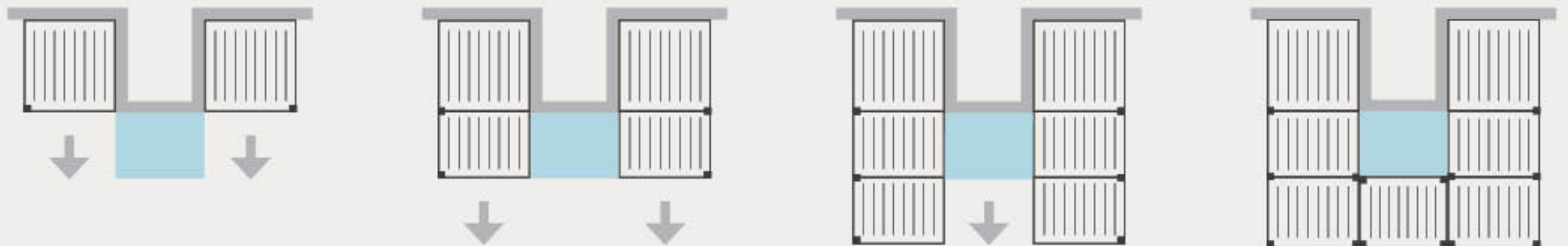

## CONFIGURATIONS LAMES RÉTRACTABLES / CONFIGURACIONES LÁMINAS PLEGABLES

### velvet plus

**ÎLOT / ISLA**  
module base 4 pieds  
módulo base 4 patas

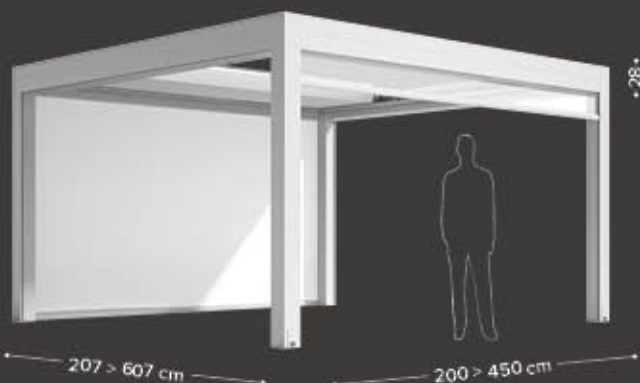

**ADOSSÉE FRONTALE / ADOSADA FRONTAL**  
module base 2 pieds  
módulo base 2 patas

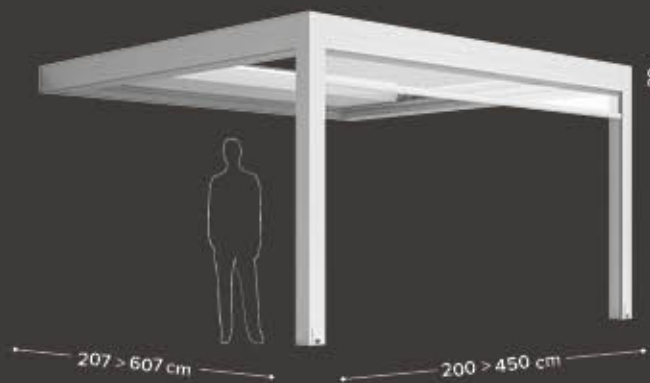

**ADOSSÉE LATÉRALE / ADOSADA LATERAL**  
module base 2 pieds  
módulo base 2 patas

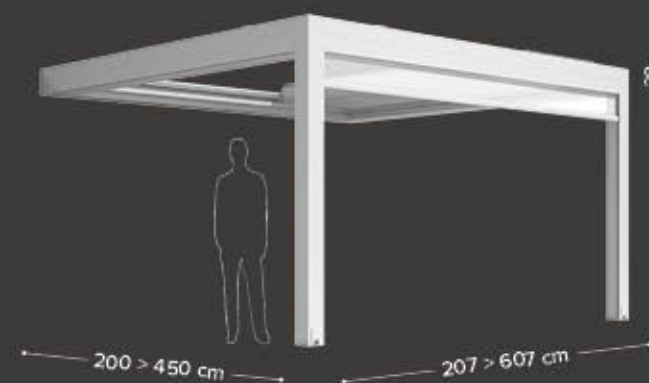

module base 4 pieds  
módulo base 4 patas



x 200 → 450 cm  
y 207 → 607 cm

version couplée 2 pieds  
módulo acoplado 2 patas



x 200 → 450 cm  
y 190 → 590 cm

version couplée 2 pieds  
módulo acoplado 2 patas



x 200 → 450 cm  
y 207 → 607 cm



y	z
207/190 cm	40 cm
307/290 cm	65 cm
407/390 cm	90 cm
507/490 cm	115 cm
607/590 cm	140 cm

y = avancée pergola / voladizo pérgola

z = rétractation lames / plegado láminas

Velvet Plus - Varia



Velvet - Twist



Joy - Sway



Pour les modules couplés des modèles Velvet et Sway, nous vous prions de vous référer à la liste de prix en vigueur /  
Para los módulos acoplados de los modelos Velvet y Sway, consulte el listin de precios en vigor



## velvet

**ÎLOT / ISLA**  
 module base 4 pieds  
 módulo base 4 patas

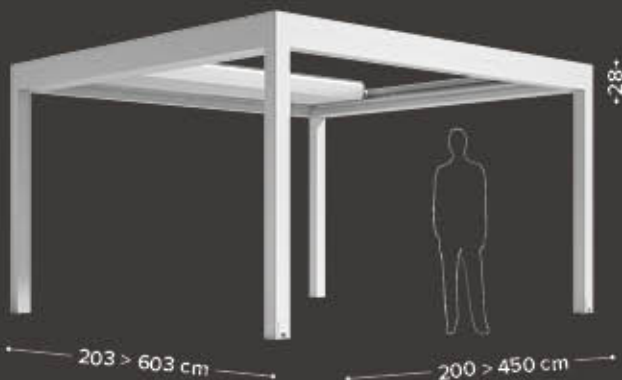

**ADOSSÉE FRONTALE / ADOSADA FRONTAL**  
 module base 2 pieds  
 módulo base 2 patas

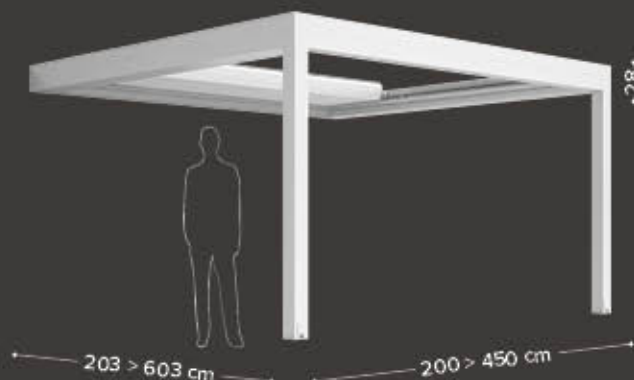

**ADOSSÉE LATÉRALE / ADOSADA LATERAL**  
 module base 2 pieds  
 módulo base 2 patas

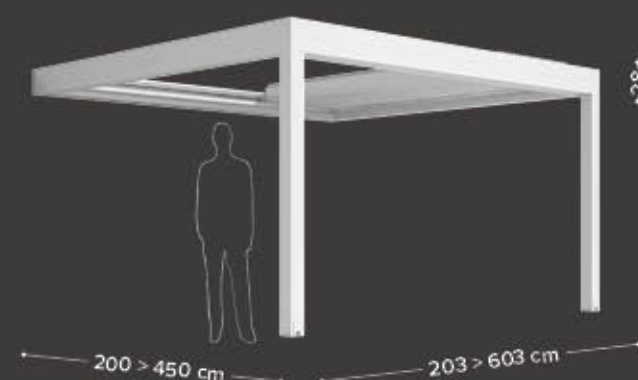

## sway

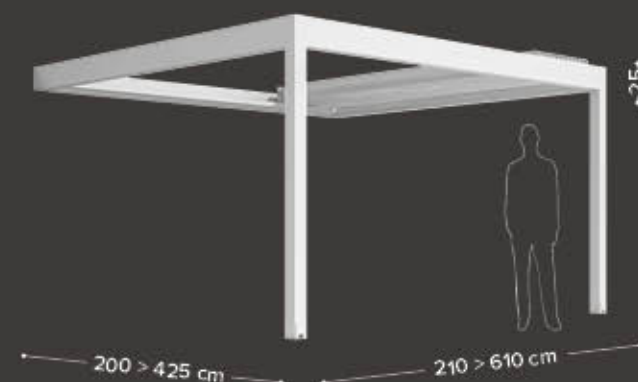
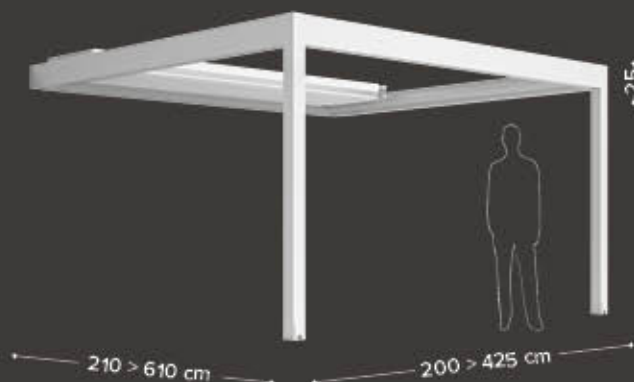
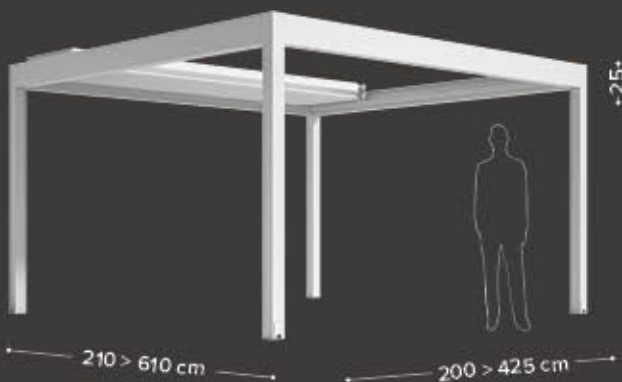

## CONFIGURATIONS LAMES ORIENTABLES / CONFIGURACIONES LÁMINAS ORIENTABLES

varia

**ÎLOT / ISLA**  
module base 4 pieds  
módulo base 4 patas

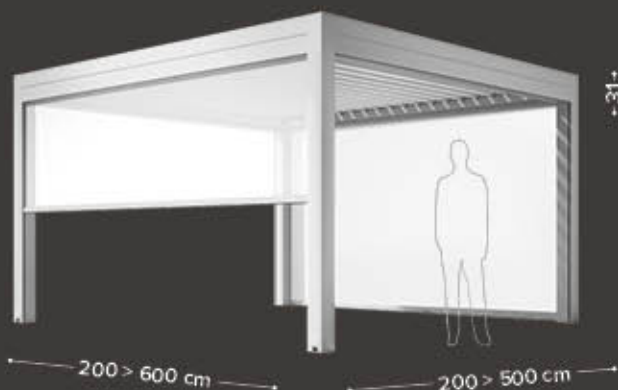

**ADOSSÉE FRONTALE / ADOSADA FRONTAL**  
module base 2 pieds  
módulo base 2 patas



**ADOSSÉE LATÉRALE / ADOSADA LATERAL**  
module base 2 pieds  
módulo base 2 patas

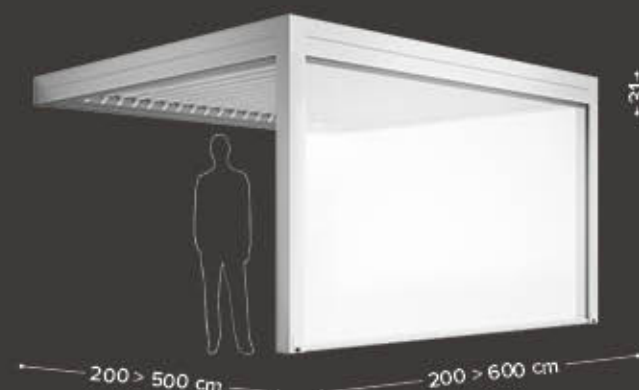

module base 4 pieds  
módulo base 4 patas



x 200 → 500 cm  
y 200 → 600 cm

version couplée 2 pieds  
módulo acoplado 2 patas



x 200 → 500 cm  
y 200 → 600 cm

version couplée 2 pieds  
módulo acoplado 2 patas



x 200 → 500 cm  
y 183 → 583 cm

module base 6 pieds  
módulo base 6 patas



x 200 → 500 cm  
y 620 → 740 cm

version couplée 3 pieds  
módulo acoplado 3 patas



x 200 → 500 cm  
y 620 → 740 cm

version couplée 4 pieds  
módulo acoplado 4 patas



x 200 → 500 cm  
y 603 → 723 cm

Pour les modules couplés des modèles Twist et Joy, nous vous prions de vous référer à la liste de prix en vigueur /  
Para los módulos acoplados de los modelos Twist y Joy, consulte el listin de precios en vigor



## twist

ÎLOT / ISLA  
module base 4 pieds  
módulo base 4 patas

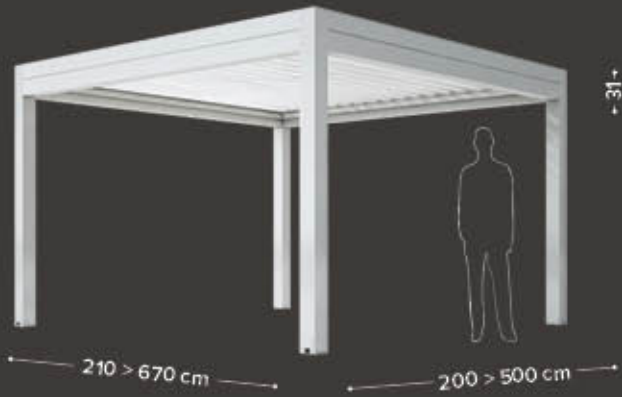

ADOSSÉE FRONTALE / ADOSADA FRONTAL  
module base 2 pieds  
módulo base 2 patas

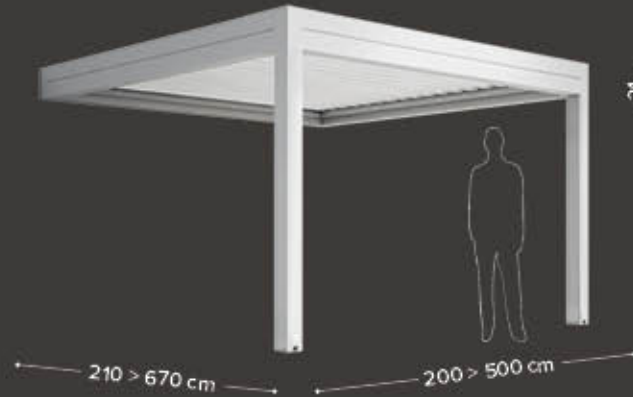

ADOSSÉE LATÉRALE / ADOSADA LATERAL  
module base 2 pieds  
módulo base 2 patas

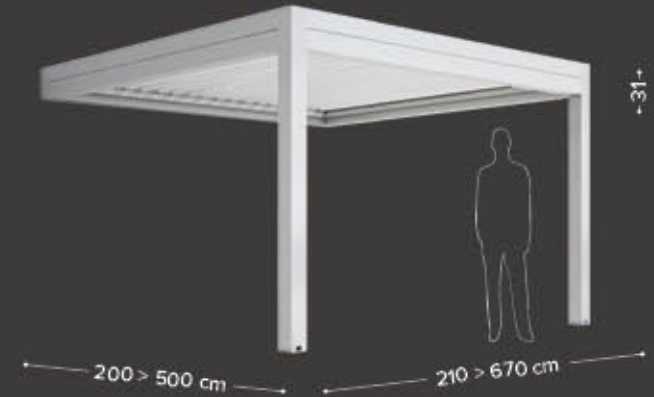

## joy

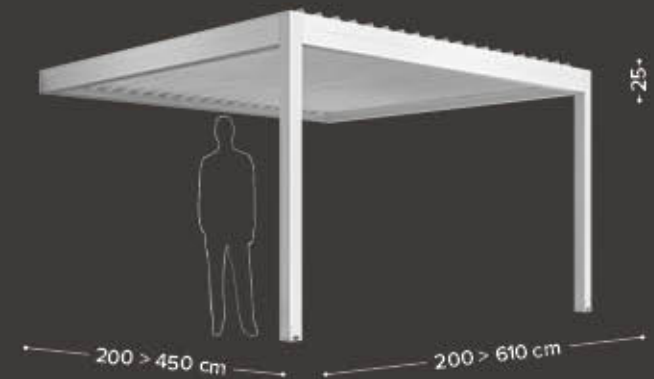
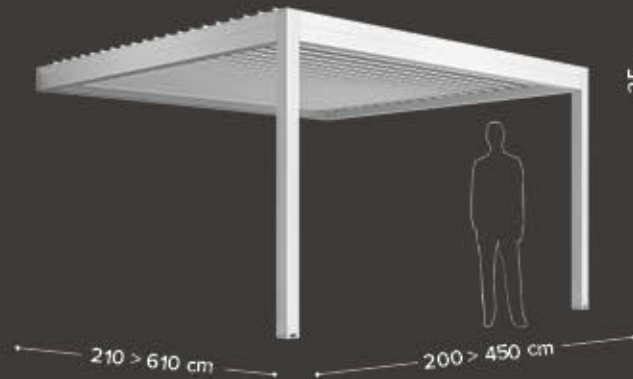
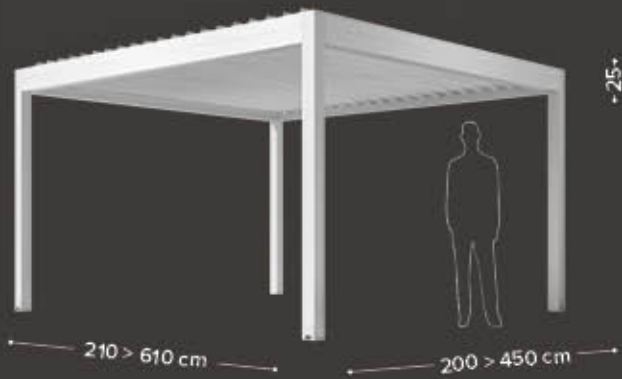

## CONFIGURATIONS / CONFIGURACIONES WALL

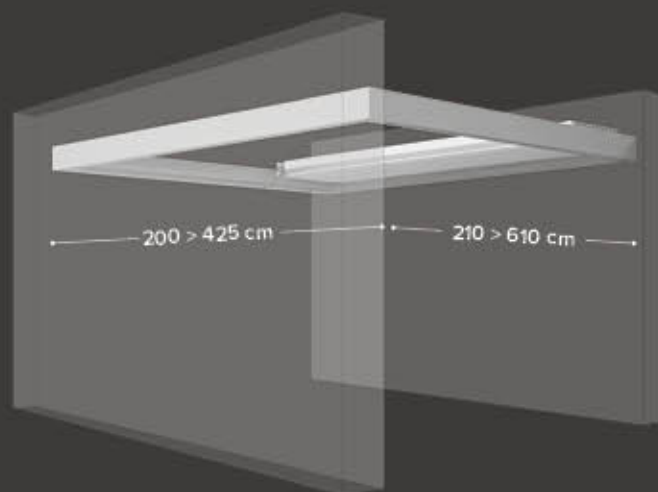

**SWAY WALL**  
1 module / 1 módulo

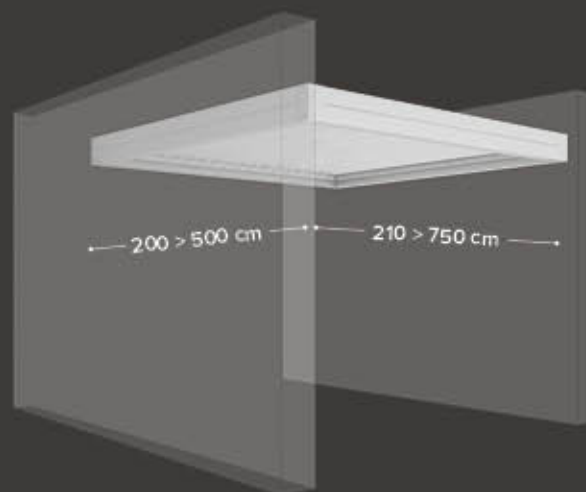
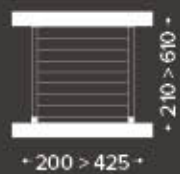

**TWIST WALL**  
1 module / 1 módulo

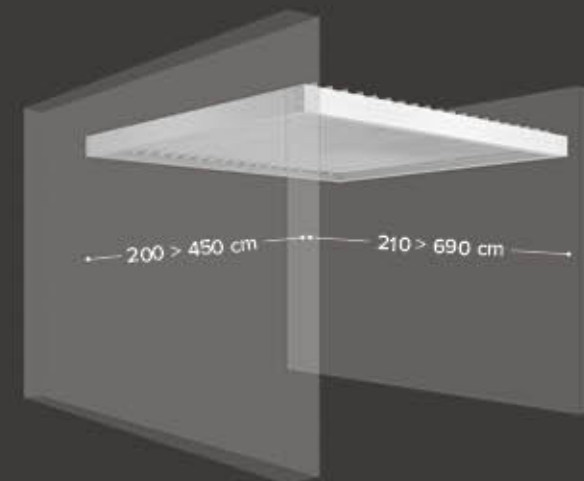
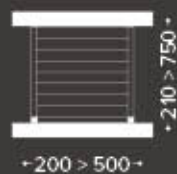

**JOY WALL**  
1 module / 1 módulo

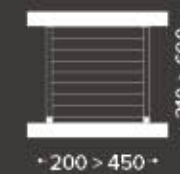



## COMPLÉMENTS / COMPLEMENTOS stores zip / toldos zip

FR Pour Velvet, Sway, Twist et Joy, en fonction des nécessités de protection, différents modèles de stores verticaux, tous dotés de la technologie zip, sont disponibles. Des tissus de type occultant ou ombrageant, du Cristal transparent ou des filets pour les insectes peuvent être montés. Les limites dimensionnelles peuvent varier en fonction du tissu choisi.

ES Para Velvet, Sway, Twist y Joy, según las necesidades de protección, es posible orientarse entre varios modelos de toldo vertical, todos ellos dotados de tecnología zip. Se pueden montar lonas oscurantes y de sombreado, Cristal transparente o mosquitera. Los límites dimensionales pueden variar según la lona elegida.

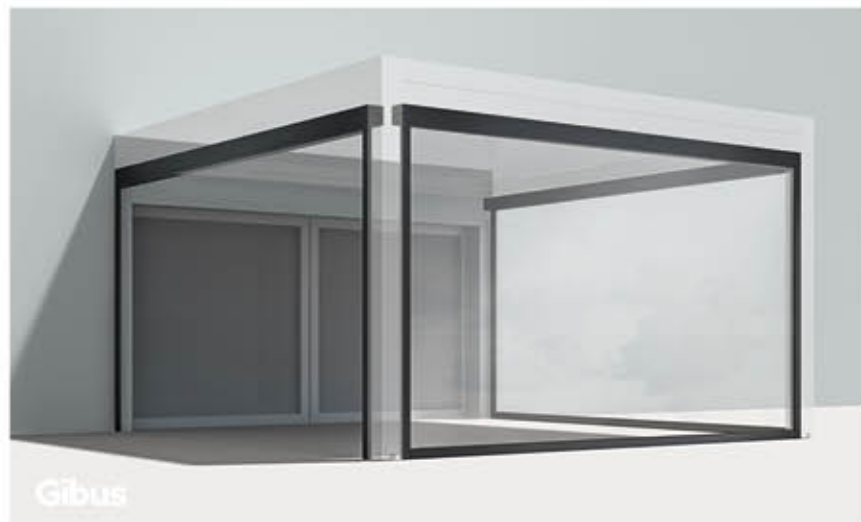

**CLICK ZIP 9**  
**largeur / anchura**  
 jusqu'à / hasta 300 cm  
  
**hauteur / altura**  
 up to / hasta 240 cm



**CLICK ZIP 11**  
**largeur / anchura**  
 jusqu'à / hasta 400 cm  
  
**hauteur / altura**  
 jusqu'à / hasta 380 cm



**CLICK ZIP 13**  
**largeur / anchura**  
 jusqu'à / hasta 500 cm  
  
**hauteur / altura**  
 jusqu'à / hasta 400 cm



**CLICK ZIP 15**  
**largeur / anchura**  
 jusqu'à / hasta 700 cm  
  
**hauteur / altura**  
 jusqu'à / hasta 480 cm



**CLICK ZIP TWIN**  
**largeur / anchura**  
 jusqu'à / hasta 480 cm  
  
**hauteur / altura**  
 jusqu'à / hasta 320 cm

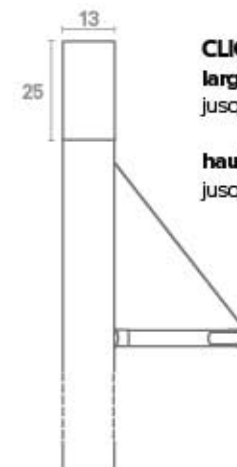

**CLICK ZIP TWIN BG**  
**largeur / anchura**  
 jusqu'à / hasta 480 cm  
  
**hauteur / altura**  
 jusqu'à / hasta 320 cm

## COMPLÉMENTS / COMPLEMENTOS

### vitrages glisse / acristalamientos glisse

**FR** Glisse est caractérisé par la grande attention portée aux finitions et au choix des matériaux, qui unissent les verres trempés (même extra-clairs ou satinés) à la structure en aluminium laqué et au rail en aluminium anodisé argent. Chaque volet en verre de sécurité a une épaisseur de 10 ou 12 mm et glisse sur des rails parallèles en aluminium au moyen de deux chariots, assurant un mouvement fluide. Les configurations possibles prévoient des solutions à 2,3,4 ou 5 rails jusqu'à max. 10 volets. L'ouverture est sur les côtés ou au milieu. Les poignées en aluminium rendent la prise plus facile pour le glissement. L'élimination efficace de l'éventuelle eau de condensation est assurée grâce à l'action combinée d'une cloison à la base et le nivellement des rails sur les butées latérales. Affaiblissement acoustique jusqu'à 19 dB.

**Peintures de série :** Sauf indication contraire, le coloris de la structure sera de série Blanc RAL 9010 Satin.

**Peintures sur demande :** voir page 30.

N.B. Pour les associations et les tarifs, consulter le catalogue Gibus en vigueur.

Le rail inférieur et les coulisses sont en aluminium anodisé.

**ES** Glisse se caracteriza por un acabado refinado y una cuidadosa elección de los materiales. Consta de paneles de vidrio templado (disponible también extraclaro o satinado), con estructura de aluminio lacado y carril de aluminio anodizado plateado. Cada panel templado de seguridad (10 o 12 mm) se desliza sobre carriles paralelos aluminio por medio de dos carros que permiten un movimiento fluido. Disponible de 2, 3, 4 y 5 carriles, hasta un máximo de 10 paneles, con apertura lateral o central. La manilla de aluminio facilita abrir y cerrar los paneles correderos. Los carriles están diseñados para drenar el agua de condensación. Reducción de ruido hasta 19 dB.

**Barnizados de serie:** Salvo indicación en contrario, el color de la estructura será estándar Blanco RAL 9010 Satin.

**Barnizados sobre pedido:** ver página 30.

Nota: para las combinaciones y los costes consultar la tarifa Gibus en vigor.

La barra inferior y las guías son de aluminio anodizado.





**OUVERTURE LATÉRALE / APERTURA LATERAL**

porte interne gauche (de série) /  
panel hacia el interior a la izquierda (de serie)

**2 portes/2 rails**  
min. W cm 125  
max W cm 300  
**2 panneaux/2 carriles**  
A min. cm 125  
A max cm 300



**3 portes/3 rails**  
min. W cm 179  
max W cm 440  
**3 panneaux/3 carriles**  
A min. cm 179  
A max cm 440



**4 portes/4 rails**  
min. W cm 232  
max W cm 600  
**4 panneaux/4 carriles**  
A min. cm 232  
A max cm 600



**5 portes/5 rails**  
min. W cm 286  
max W cm 720  
**5 panneaux/5 carriles**  
A min. cm 286  
A max cm 720

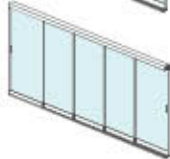

**OUVERTURE CENTRALE / APERTURA CENTRAL**

portes internes sur les côtés /  
paneles interiores en los lados

**4 portes/2 rails**  
min. W cm 245  
max W cm 600  
**4 panneaux/2 carriles**  
A min. cm 245  
A max cm 600



**6 portes/3 rails**  
min. W cm 352  
max W cm 860  
**6 panneaux/3 carriles**  
A min. cm 352  
A max cm 860

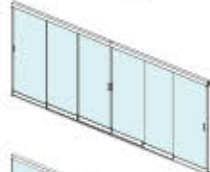

**8 portes/4 rails**  
min. W cm 459  
max W cm 1160  
**8 panneaux/4 carriles**  
A min. cm 459  
A max cm 1160

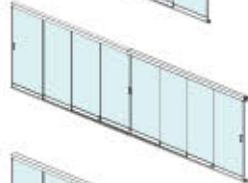

**10 portes/5 rails**  
min. W cm 566  
max W cm 1280  
**10 panneaux/5 carriles**  
A min. cm 566  
A max cm 1280

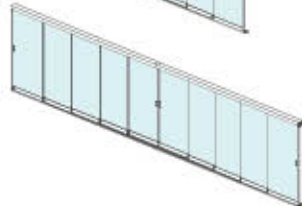

**Poignée / Manilla de arrastre**

FR Poignée en aluminium anodisé de forme rectangulaire, de série sur le côté interne. En option : poignée supplémentaire sur le côté externe.

ES Manilla de arrastre rectangular de aluminio anodizado, de serie en el lado interior. Opcional: manilla de arrastre adicional en el lado exterior.



Gibus

**Serrure - en option / Cerradura - opcional**

FR Serrure avec pommeau sur le côté interne, en coloris laiton effet acier satiné. Serrure avec clé sur le côté externe et pommeau interne, effet acier satiné.  
ES Cerradura con pomo de arrastre en el lado interior, de color latón satinado. Cerradura con llave en el lado exterior y pomo de arrastre en el lado interior, efecto acero satinado.



Gibus

**Rails et joints / Carriles y juntas**

FR Rail en aluminium anodisé. Des joints d'étanchéité sont montés de série entre les volets afin d'améliorer la protection contre les agents atmosphériques.  
ES Carril de aluminio anodizado. Para mejorar la resistencia a la intemperie se facilitan de serie juntas de sellado entre los paneles.



Gibus

**Verrouillage inférieur - en option / Enganche inferior - opcional**

FR Verrouillage inférieur avec levier simple (sur le côté interne), laqué en coloris aluminium. Verrouillage inférieur avec levier double (sur le côté interne et externe), laqué en coloris aluminium.  
ES Enganche inferior con palanca individual (en el lado interior). Enganche inferior con palanca doble de color aluminio (en el lado interior y exterior).



Gibus

**panneaux repliés – ouverture latérale | Recogida paneles – apertura lateral**

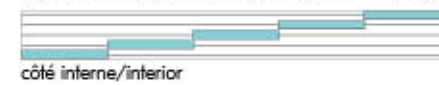

côté interne/interior

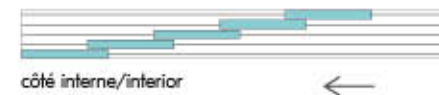

côté interne/interior

**Panneaux se repliant latéralement – ouverture centrale | Recogida paneles lateral – apertura central**



côté interne/interior



côté interne/interior

**Panneaux se repliant au centre – ouverture centrale | Recogida paneles central – apertura central**



côté interne/interior

## COMPLÉMENTS / COMPLEMENTOS éclairage / iluminación

**FR** Les pergolas bioclimatiques prolongent vos moments libres en plein air au-delà du coucher du soleil grâce aux systèmes d'éclairage Gibus. L'émotion de la lumière sous tous les angles. La lumière sur le pourtour qui crée la suggestion des formes; le changement chromatique qui égaye et amuse; l'excellente distribution de la lumière sous la pergola pour un éclairage précis. Les solutions sont nombreuses et toutes à basse consommation d'énergie grâce à la technologie LED. Lumière WHITE, température de couleur 4000 K (sur demande, lumière chaude avec une température de couleur d'environ 2700 K ou 3000 K).

### LED Spot intégrés dans les lames / Focos LED integrados en las láminas

**FR** LED Spot Rectangulaires de 3 Watt par point de lumière intégrés dans les lames brisesoleil. Ils garantissent une excellente distribution de la lumière sur toute la surface couverte. Pour un éclairage correct, une lame éclairée est insérée toutes les quatre ou cinq lames, avec des spots distribués sur la lame tous les 50 cm. Disponible sur tous les modèles.  
**ES** Puntos LED rectangulares de 3 W por punto de luz integrados dentro de las láminas de protección solar. Garantiza una excelente distribución de la luz por toda la superficie cubierta. Para una iluminación correcta se introduce una lámina iluminada cada cuatro o cinco, con puntos de luz distribuidos en la lámina cada 50 cm. Disponible en todos los modelos.



**ES** Las pérgolas bioclimáticas extienden hasta el anochecer tus momentos de libertad al aire libre gracias a los sistemas de iluminación Gibus. La emoción de la luz desde cualquier ángulo. La luz perimetral y los cambios cromáticos crean efectos sugestivos manteniendo una excelente distribución de la luz en la pérgola. Hay muchas soluciones y todas de bajo consumo energético gracias a la adopción de la tecnología LED. Luz WHITE, temperatura color 4.000 K (bajo pedido luz cálida con temperatura color de aproximadamente 2.700 K o 3.000 K).

### LED Spot intégrés dans la gouttière / Focos LED integrados en el canalón

**FR** LED Spot Rectangulaires à intégrer dans la gouttière sur le pourtour interne à la structure, sur chaque côté. Ils sont placés tous les 50 cm et composés d'un groupe de 6 LED par point de lumière, d'une puissance de 3 Watt chacun. Disponible pour Varia, Twist, Velvet, Velvet Plus et Sway.  
**ES** Puntos LED rectangulares que se pueden integrar dentro del canalón perimetral interno de la estructura, en cada lado. Están dispuestos cada 50 cm y formados por un grupo de 6 LED por punto de luz, cada uno de 3 W de potencia. Disponible para Varia, Twist, Velvet, Velvet Plus y Sway.



### Strip LED RGB

**FR** Strip LED RGB applicable sur le pourtour interne de la structure. Elle projette à l'intérieur une lumière homogène qui crée des effets chromatiques très suggestifs. Il est possible de programmer une seule couleur ou bien un programme automatique de variation continue à l'aide de la télécommande. Disponible sur tous les modèles.  
**ES** Strip LED RGB aplicable en el perímetro interno de la estructura. Proyecta en el interior una luz homogénea que crea efectos cromáticos muy sugestivos. Se puede ajustar un solo color o un programa automático de variación continua a través del mando a distancia. Disponible en todos los modelos.





## Sound system

**FR** Installation audio avec un système de connexion Bluetooth et haut-parleurs. L'installation est composée d'une unité de base et d'une ou plusieurs unités périphériques en fonction du nombre de modules de la pergola avec deux autres haut-parleurs pour chaque périphérique. Les modules audio sont intégrés dans les lames (Varia et Twist). Pour les autres modèles, des hauts-parleurs externes fixés aux pieds sont disponibles.

**ES** Equipo de sonido con sistema de conexión bluetooth y altavoces. El equipo está formado por una unidad de base y uno o más periféricos, según el número de módulos de la pérgola. Cada periférico incluye dos bafles. Los módulos de sonido se instalan dentro de las láminas (Varia y Twist). Para los demás modelos, existen cajas externas fijadas en las patas.



Schuko français  
Schuko francés



Schuko européen  
Schuko europeo



Double USB  
USB doble



## sorties électriques / tomas

**FR** Les sorties électriques sont fournies déjà assemblées sur le poteau. Sauf indications contraire elles sont positionnées à une hauteur de 40 cm du pied.

**ES** Las tomas ya están instaladas en las patas. A no ser que se indique de otro modo, se colocan a 40 cm de la pata.



## Gibus Connect

**FR** Nouvelle interface WiFi pour le contrôle domotique. Gibus Connect (Daisy) permet : le contrôle simultané de plusieurs utilisateurs et en même temps la commande à distance (il n'est pas nécessaire d'être près de l'installation). Il suffit de brancher Gibus Connect au router WiFi de la maison. Gibus Connect est compatible avec Google Assistant et Amazon Alexa pour le contrôle vocal et la création de programmes domotiques également complexes.

**ES** Nueva interfaz WiFi para el control domótico. Gibus Connect (Daisy) permite: por un lado el control simultáneo de varios usuarios y por otro el control incluso a distancia (no es necesario estar cerca de la instalación). Sólo hay que conectar Gibus Connect al router WiFi de casa. Gibus Connect es compatible con Google Assistant y Amazon Alexa para el control vocal y crear rutinas domóticas incluso complejas.



## Misting System

**FR** Système de nébulisation de vapeur intégré dans le pourtour de la structure. La pressurisation de l'eau s'effectue au moyen d'une pompe haute pression. Grâce aux buses des nébuliseurs brevetés, un brouillard ultrafin composé de millions de petites gouttes de la dimension moyenne inférieure à 10 microns est créé. Ces gouttes ultrafines s'évaporent et absorbent rapidement la chaleur présente dans l'environnement et deviennent de la vapeur d'eau.

**ES** Sistema de nebulización de vapor integrado en el perímetro de la estructura. La presurización del agua se produce mediante una bomba de alta presión. Gracias a las boquillas nebulizadoras patentadas se puede crear una niebla ultrafina formada por millones de gotitas de un tamaño medio inferior a 10 micrones. Estas gotitas ultrafinas, al evaporarse, absorben rápidamente el calor presente en el ambiente circundante y se convierten en vapor de agua.

## DÉTAILS TECHNIQUES / DATOS TÉCNICOS

### couleurs de la structure / colores de la estructura

**FR** L'aluminium utilisé subit un traitement préventif qui fixe mieux la peinture sur la surface préalablement nettoyée, en ralentissant l'agression des agents atmosphériques et des brouillards salins. Le thermolaquage de l'aluminium en augmente la protection contre la corrosion et les agents atmosphériques et a des caractéristiques mécaniques élevées. La qualité et la durabilité de la peinture sont certifiées par le label Qualicoat.

**ES** El aluminio utilizado es sometido a un tratamiento preventivo que fija mejor la pintura a la estructura previamente limpiada, ralentizando la agresión por parte los agentes atmosféricos y las nieblas salinas. El aluminio barnizado en polvo aumenta la resistencia a la corrosión y a los agentes agresivos y tiene elevadas características mecánicas. La calidad y durabilidad de la pintura están certificadas por la etiqueta Qualicoat.

Pour les combinaisons et la disponibilité, toujours se référer à la liste de prix Gibus en vigueur.  
Para combinaciones y disponibilidad, consulte la lista de precios Gibus vigente.



### résistance au vent / resistencia al viento

**FR** Charge de vent total maximale supportable par mètre carré de store [kg/m<sup>2</sup>]. Pour chaque dimension, la charge indiquée dans les tableaux est tout de même supérieure à celle correspondante à la Classe 4 EN 13561 - EN 1932.

**ES** Carga de viento total máxima soportable por metro cuadrado de estructura [kg/m<sup>2</sup>]. Para cada tamaño la carga que se indica en las tablas es superior en cualquier caso a la que corresponde a la Clase 4 de la norma EN 13561 - EN 1932.



### résistance à la charge de neige / resistencia a la carga de nieve

**FR** La structure de la pergola bioclimatique est conçue et vérifiée pour résister à une charge de neige déposée (en l'absence de vent) variable en fonction des dimensions. Malgré les prestations importantes atteintes, en cas de neige il est recommandé de mettre les lames en position verticale (ouvertes à 90°) avant que la neige s'accumule dessus (la structure n'est pas conçue pour supporter la charge de neige en présence de vent). Il est conseillé d'utiliser le capteur neige (capteur température et capteur pluie) pour détecter la présence de la neige et de mettre les lames en position verticale pour éviter l'accumulation de neige.

**ES** La estructura de la pérgola bioclimática se ha diseñado y testado para resistir a una carga de nieve depositada (sin viento) que varía según las medidas. A pesar de las altas prestaciones obtenidas, en caso de precipitaciones con nieve, se recomienda colocar las láminas en posición vertical (abiertas 90°) antes de que la nieve se acumule sobre ellas (por su naturaleza la estructura no se ha diseñado para soportar carga de nieve depositada cuando hace viento). Se aconseja utilizar el sensor de nieve (sensor de temperatura combinado con el sensor de lluvia) para detectar la presencia de nieve y colocar las láminas en posición vertical para evitar que la nieve se acumule.

### lames / láminas

**En option: isolation intérieure des lames / Opcional: aislamiento interno de las láminas**

**FR** L'isolation de polystyrène extrudé et expansé conduit à une réduction de l'énergie sonore générée par l'impact de la pluie sur les lames de 70% (-5,6 dB). Résultats d'un test effectué dans des conditions contrôlées qui simulent une pluie de forte intensité sur une structure de 800 cm x 500 cm. Le microphone a été placé 50 cm en dessous du niveau inférieur des lames.

**ES** El aislamiento de poliestireno expandido extruido conlleva una reducción de la energía sonora generada por el impacto de la lluvia en las láminas del 70% (-5,6 dB). Resultados de un test realizado en condiciones controladas que simulan una lluvia de fuerte intensidad en una estructura de 800 x 500 cm. El micrófono se ha colocado 50 cm debajo del plano inferior de las láminas.





## automatismes / automatismos

### Télécommande / Mando a distancia

FR Émetteur portable 6+3 canaux avec clip de fixation murale et sérigraphie commandes. Permet de:

- contrôler l'orientation des lames d'une pergola
- commander l'allumage, l'extinction et l'intensité des lumières LED SPOT.
- gérer des scénarios de couleurs RGB
- contrôler les fermeture latérales

ES Transmisor portátil 6+3 canales con clip de fijación de pared y serigrafía mandos. Permite:

- controlar la orientación de las láminas de una pérgola
- controlar encendido, apagado e intensidad de las Luces LED Spot.
- gestionar escenarios de colores RGB
- controlar los cierres laterales

### Détecteur de pluie - de neige / Sensor de nieve - lluvia

FR La condition de neige est déclenchée lorsque la température descend en dessous de 2°C et le détecteur de pluie indique une forte humidité. Cette condition implique le positionnement vertical des lames afin d'éviter toute accumulation de poids sur les lames fermées. Lorsque la température dépasse 2°C, les lames se ferment automatiquement. En cas de pluie, les lames de couverture sont fermées automatiquement.

ES Cuando el sensor detecta un descenso de la temperatura por debajo de los 2° C y mucha humedad, las láminas se abren en posición vertical para evitar que se acumule peso sobre las láminas cerradas. Una vez que se sobrepasen los 2° C se producirá el cierre automático. En caso de lluvia las láminas se cierran automáticamente.

### Détecteur de vent / Sensor de viento

FR Si la vitesse du vent dépasse la valeur programmée, le positionnement des lames à 45° se déclenche. Les lames se referment lorsque la vitesse redescend sous le seuil programmé.

ES Si la velocidad del viento supera el valor programado se activa el posicionamiento de las láminas a 45°. Las láminas se cierran cuando la velocidad vuelve a estar por debajo del umbral programado.

### Détecteur de pluie rain103 / Detector lluvia rain103

FR Capteur avec fonction de chauffage intégré pour éviter des détections erronées de glace ou de neige.

ES Sensor con función calefacción incorporada para evitar detecciones erróneas de hielo o nieve.

### Détecteur soleil - vent Nosy / Detector Sol - Viento Nosy

FR Capteur sans fil avec recharge batterie par panneau solaire.

ES Sensor inalámbrico con recarga de la batería mediante panel solar.

## GIBUS

## notre qualité / nuestra calidad



FR De la toile aux détails de fabrication, de la production au client: la qualité totale Gibus est synonyme d'excellence dans les tissus, dans les mécanismes et dans la fabrication jusqu'à l'assistance et à la compétence des points de vente.

ES De la lona a los detalles de construcción, de la producción al cliente: la Calidad Total Gibus es excelencia en los tejidos, en los mecanismos y en las elaboraciones hasta llegar a la asistencia y a la competencia que se pueden encontrar en los puntos de venta.



FR La sécurité certifiée d'une pergola solide et robuste, à l'avant-garde dans le respect des normes de la Communauté Européenne. Marque CE/UKCA obligatoire sur la pergola conformément à la réglementation européenne EN 13561.

Gibus teste tous les stores pour garantir la résistance au vent prévue par la réglementation européenne EN 13561. Classe 4.

ES La seguridad certificada de una pérgola sólida y robusta a la vanguardia, en el cumplimiento de las normas de la Comunidad Europea. Marcado CE/UKCA, obligatorio en las pérgolas según la normativa europea EN 13561.

Gibus testa todos los toldos para garantizar la resistencia al viento prevista por la norma europea EN 13561. Clasificación al viento: clase 4.



FR Gibus utilise un hologramme anti-contrefaçon accompagné d'un code alphanumérique. C'est la signature de l'authenticité et de la qualité Gibus. Un système qui guide le client final, en lui garantissant le maximum de transparence: l'originalité du produit, le lieu de provenance et la qualité des matériaux sont indiqués.

ES Gibus utiliza un holograma anti-falsificación con un código alfanumérico. Es el sello inconfundible de la autenticidad y calidad Gibus. Un sistema que protege al usuario final, garantizando la máxima transparencia: se declaran originalidad, lugar de origen y calidad de los materiales.



FR Des technologies de fabrication avancées et un soin artisanal dans les finitions, pour des mécanismes qui durent et qui fonctionnent parfaitement à long terme.

- Structure en alliage léger d'aluminium

- Détails en acier inox
- Chromatisation de l'aluminium pour protéger même les parties les plus distantes et prévenir de l'agression des agents atmosphériques.

ES Avanzadas tecnologías de construcción y esmero artesanal en los acabados, para mecanismos que duran y funcionan perfectamente en el tiempo.

- Estructura en aleación ligera de aluminio
- Detalles en acero inoxidable
- Cromación del aluminio para proteger incluso las partes más apartadas y escondidas de la agresión por parte de agentes externos.



FR Le Spécialiste Gibus sera à votre disposition pour toutes les informations spécifiques : pour un contrôle sur place, pour recevoir des conseils appropriés et pour rédiger un devis précis.

ES Para toda la información específica tendrá a disposición al Especialista Gibus: para visitar sus instalaciones y evaluar el proyecto que quiere realizar, para darle los consejos más apropiados y preparar un presupuesto esmerado.



FR Une collection de 600 dessins, pouvant être assortis aux autres parties de la structure. De nombreuses possibilités pour un store sur mesure comme dans l'atelier du couturier italien.

- Tissus traités TEFLON pour résister au soleil, à la pluie,

à la pollution, aux moisissures

- Coutures en fil TENARA® garanties 10 ans contre l'usure
- Deux séries de PVC occultants spécifiques pour la protection totale soleil-pluie
- Nouveaux tissus en polyester pour des meilleures performances
- Screen et Solits pour vous protéger du soleil sans renoncer à la lumière.

ES Una colección de 600 diseños, coordinables con las otras partes de la estructura. Muchas oportunidades para un toldo a medida, como en el taller del sastre italiano.

- Tejidos con tratamiento TEFLON para resistir al sol, la lluvia, el esmog, el moho
- Costuras en hilo TENARA® garantizadas durante 10 años contra el deterioro
- PVC oscurentes específicos para la protección total sol-lluvia
- Nuevos tejidos en poliéster para mejores prestaciones.
- Screen y Solits para protegerse del sol sin renunciar a la luz.



FR Nous sommes les premiers à être satisfaits et certains de la qualité de nos produits, c'est pourquoi nous vous les garantissons 5 ans. Les conditions de garantie sont spécifiées dans le "mode d'emploi et d'entretien" fourni avec tous les produits.

ES Estamos muy satisfechos y seguros de la calidad de nuestros productos, por eso se los garantizamos durante 5 años. Las condiciones de garantía están precisadas en el manual "uso y mantenimiento" que acompaña cada producto.



FR Nous nous certifions, ainsi que nos produits, parce que nous voulons garantir le plus haut niveau de bien-être pour tout le monde. La certification ISO 9001 atteste que le système de gestion de la qualité de l'entreprise a été reconnu comme répondant à une norme d'excellence. La

certification ISO 45001 garantit que le système de gestion est conforme à la norme pertinente et communique aux employés et au public que l'entreprise protège la santé et la sécurité de ses travailleurs en fournissant des ressources organisationnelles, instrumentales et économiques.

ES Nos certificamos a nosotros mismos y a nuestros productos porque queremos garantizar el máximo nivel de bienestar para todos. La certificación ISO 9001 atestigua que el sistema de gestión de la calidad de la empresa ha sido reconocido como un estándar de excelencia. La certificación ISO 45001 garantiza que el sistema de gestión se ajusta a la norma correspondiente e informa a los empleados y al público de que la empresa protege la salud y la seguridad de sus trabajadores aportando recursos organizativos, instrumentales y económicos.



## FICHE PRODUITS / FICHA PRODUCTOS

√ = de série / de serie

• = sur demande / sobre pedido

- = non disponible / no disponible

	velvet plus	velvet	sway
<b>caractéristiques techniques / características técnicas</b>			
sur mesure / a medida	√	√	√
mesure maximale module / medida máxima módulo	450 x 607 cm	450 x 603 cm	425 x 610 cm
hauteur sous-poutre / altura bajo viga	std 240 cm (max 300 cm)	std 240 cm (max 300 cm)	std 240 cm (max 300 cm)
dimensions pieds / medidas postes	17 x 17 cm	15 x 15 cm	13 x 13 cm
hauteur cadre / altura marco	28 cm	28 cm	25 cm
dimensions section lame / medidas sección lamas	4,3 x 23,7 cm	4,3 x 23,7 cm	4,25 x 23,7 cm
angle rotation lames / ángulo rotación lamas	0° - 85°	0° - 85°	-
fermeture lames étanchéité maximale / cierre lamas sellado	√	√	√
isolation lames / aislamiento lamas	•	•	•
modularité / modularidad	√	√	√
télécommande structure / mando a distancia estructura	radio 6+3 canaux 7 fonctions / radio 6+3 canales 7 funciones	radio 6+3 canaux 7 fonctions / radio 6+3 canales 7 funciones	radio 6+3 canaux 7 fonctions / radio 6+3 canales 7 funciones
télécommande fermetures latérales intégrées / mando a distancia cierres laterales integrados	Radio, IO, radio 6 canaux 42 fonctions / Radio, IO, radio 6 canales 42 funciones	-	-
configurations / configuraciones	autoportante, adossée frontale, adossée latérale / autoportante, adosada frontal, adosada lateral	autoportante, adossée frontale, adossée latérale / autoportante, adosada frontal, adosada lateral	autoportante, adossée frontale, adossée latérale, wall / autoportante, adosada frontal, adosada lateral, wall
mouvement lames / desplazamiento lamas	2 moteurs linéaires (orientables) - 2 motorréducteurs (rétractables) / 2 motores lineales (orientación) - 2 motorreductores (retráctil)	2 moteurs linéaires (orientables) - 2 motorréducteurs (rétractables) / 2 motores lineales (orientación) - 2 motorreductores (retráctil)	1 moteur tubulaire (rétractable) / 1 motor tubular (retráctil)
mouvement fermetures latérales intégrées / desplazamiento cierres laterales integrados	motor tubular radio, motor tubular IO, motor tubular estándar / motor tubular radio, motor tubular IO, motor tubular estándar	-	-
tuyau d'évacuation eau intégré / desagüe integrado	√	√	√
température de fonctionnement / temperatura de funcionamiento	-10°/+50°	-10°/+50°	-10°/+50°
niveaux de protection / niveles de protección	moteur linéaire IP66, unités centrales IP54-IP55, alimentations IP67, moteurs tubulaires IP44 / motor lineal IP66, centralitas IP54-IP55, alimentadores IP67, motores tubulares IP44	moteur linéaire IP66, unités centrales IP54-IP55, alimentations IP67 / motor lineal IP66, centralitas IP54-IP55, alimentadores IP67	moteur tubulaire IP44, unités centrales IP54-IP55, alimentations IP67 / motor tubular IP44, centralitas IP54-IP55, alimentadores IP67
température couleur lumières led / temperatura color luces led	4000°K (Lumière WHITE) - 2700°K et 3000°K (sur demande, lumière chaude) / 4000°K (luz WHITE) - 2700°K y 3000°K (a solicitud luz cálida)	4400°K (Lumière WHITE) - 2700°K et 3000°K (sur demande, lumière chaude) / 4000°K (luz WHITE) - 2700°K y 3000°K (a solicitud luz cálida)	4000°K (Lumière WHITE) - 2700°K et 3000°K (sur demande, lumière chaude) / 4000°K (luz WHITE) - 2700°K y 3000°K (a solicitud luz cálida)
<b>accessoires / accesorios</b>			
stores Zip / toldos Zip	•	•	•
stores intégrées / toldos integrados	•	-	-
fermetures avec vitraux / cierres con acristalamientos	•	•	•
éclairage / iluminación	LED spot lames, LED spot sur le pourtour, strip LED RGB périmétral / puntos LED lamas, puntos LED perimetrales, strip LED RGB perimetral	LED spot lames, LED spot sur le pourtour, strip LED RGB périmétral / puntos LED lamas, puntos LED perimetrales, strip LED RGB perimetral	LED spot lames, strip LED RGB sur le pourtour / puntos LED lamas, strip LED RGB perimetral
détecteur vent / detector viento	•	•	•
détecteur pluie / detector lluvia	•	•	•
détecteur neige / detector nieve	•	•	•
capteur température / sensor temperatura	•	•	•
installation audio intégrée / equipo de sonido integrado	-	-	-
misting system	-	-	•
Gibus Connect (Daisy) - Gibus Remote (T-Mate)	•	•	X24 Volt
chauffages / calefactores	•	•	•
système de sonorisation extérieur / sistema de sonido exterior	•	•	•
projecteurs / focos	•	•	•



FICHE PRODUITS / FICHA PRODUCTOS

√ = de série / de serie    • = sur demande / sobre pedido    - = non disponible / no disponible

		velvet plus	velvet	sway
garanties et brevets garantías y patentes	garantie 5 ans / garantía 5 años	√	√	√
	brevets / patentes	velvet motion, quick blade, blade seal, side seal, inner guide, quick assembly	velvet motion, quick blade, blade seal, side seal, quick assembly	quick blade, blade seal, side seal, quick assembly, fast coupling
	hologramme de traçabilité / holograma de localización	√	√	√
certifications / certificaciones	certification résistance au vent / certificación resistencia al viento	min classe 4 EN 13561 - du degré 7 au degré 12 (échelle Beaufort) / mín. clase 4 EN 13561 - de grado 7 a grado 12 (escala Beaufort)	min classe 4 EN 13561 - du degré 7 au degré 12 (échelle Beaufort) / mín. clase 4 EN 13561 - de grado 7 a grado 12 (escala Beaufort)	min classe 4 EN 13561 - du degré 7 au degré 12 (échelle Beaufort) / mín. clase 4 EN 13561 - de grado 7 a grado 12 (escala Beaufort)
	résistance à la charge de neige / resistencia a la carga de nieve	√ (charge de neige en absence de vent) / (peso carga de nieve sin viento)	√ (charge de neige en absence de vent) / (peso carga de nieve sin viento)	√ (charge de neige en absence de vent) / (peso carga de nieve sin viento)
	certification peinture Qualicoat / certificación barnizado	√	√	√
	certification CE UKCA EN 13561 - CPR 305/11 - Directive Machines 2006/42/CE - NT EN 60335-1 EN 60335-2-97 / certificación CE UKCA EN 13561 - CPR 305/11 - Dir. Máquinas 2006/42/CE - NT EN 60335-1 EN 60335-2-97	√	√	√
	calculs structuraux conformément à EUROCODES / cálculos estructurales según EUROCÓDIGOS	√	√	√
	calculs conformément aux normes techniques pour les constructions NTC 2018-CNR / cálculos según normas técnicas para las construcciones NTC 2018-CNR	√	√	√
	exigences de résistance sismique conformément aux normes techniques pour les constructions NTC 2018-CNR et aux Eurocodes / requisitos de resistencia sísmica según normas técnicas construcción NTC 2018-CNR y eurocódigos	√	√	√
	certification EN 60598 Lumières Led / certificación Luces Led	√	√	√
	certification EN 62031 Safety Specification Led Lighting / certificación Safety Specification Led Lighting	√	√	√
	certification lames brise-soleil g <sup>br</sup> EN 14501 / certificación lamas de protección solar g <sup>br</sup>	√	√	√
certification tissus g <sup>br</sup> EN 14501 / certificación telas g <sup>br</sup>	√	•	•	
matériaux et coloris / materiales y colores	matériaux / materiales	alliages d'aluminium, acier inox / aleaciones de aluminio, acero inoxidable	alliages d'aluminium, acier inox / aleaciones de aluminio, acero inoxidable	alliages d'aluminium, acier inox / aleaciones de aluminio, acero inoxidable
	visserie / tornillería	acier inox / acero inoxidable	acier inox / acero inoxidable	acier inox / acero inoxidable
	laquages / lacados	voir page / ver página 30		

## FICHE PRODUITS / FICHA PRODUCTOS

√ = de série / de serie

• = sur demande / sobre pedido

- = non disponible / no disponible

	varia	twist	joy
sur mesure / a medida	√	√	√
mesure maximale module / medida máxima módulo	500 x 740 cm	500 x 750 cm	450 x 690 cm
hauteur sous-poutre / altura bajo viga	std 240 cm (max 300 cm) / estándar 240 cm (máx. 300 cm)	std 240 cm (max 300 cm) / estándar 240 cm (máx. 300 cm)	std 240 cm (max 300 cm) / estándar 240 cm (máx. 300 cm)
dimensions pieds / medidas postes	17 x 17 cm	15 x 15 cm	13 x 13 cm
hauteur cadre / altura marco	31 cm	31 cm	25 cm
dimensions section lame / medidas sección lamas	4,3 x 23,7 cm	4,3 x 23,7 cm	4,25 x 23,7 cm
angle rotation lames / ángulo rotación lamas	0° - 120°	0° - 120°	0° - 120°
fermeture lames étanchéité maximale / cierre lamas sellado	√	√	√
isolation lames / aislamiento lamas	•	•	•
modularité / modularidad	√	√	√
télécommande structure / mando a distancia estructura	radio 6+3 canaux 7 fonctions / radio 6+3 canales 7 funciones	radio 6+3 canaux 7 fonctions / radio 6+3 canales 7 funciones	radio 6+3 canaux 7 fonctions / radio 6+3 canales 7 funciones
télécommande fermetures latérales intégrées / mando a distancia cierres laterales integrados	Radio, IO, radio 6 canaux 42 fonctions / Radio, IO, radio 6 canales 42 funciones	-	-
configurations / configuraciones	autoportante, adossée frontale, adossée latérale, wall / autoportante, adosada frontal, adosada lateral, wall	autoportante, adossée frontale, adossée latérale, wall / autoportante, adosada frontal, adosada lateral, wall	autoportante, adossée frontale, adossée latérale, wall / autoportante, adosada frontal, adosada lateral, wall
mouvement lames / desplazamiento lamas	2 moteurs linéaires / 2 motores lineales	2 moteurs linéaires / 2 motores lineales	2 moteurs linéaires / 2 motores lineales
mouvement fermetures latérales intégrées / desplazamiento cierres laterales integrados	moteur tubulaire radio, moteur tubulaire IO / moteur tubulaire standard / motor tubular radio, motor tubular IO, motor tubular estándar	-	-
tuyau d'évacuation eau intégré / desagüe integrado	√	√	√
température de fonctionnement / temperatura de funcionamiento	-10°/+50°	-10°/+50°	-10°/+50°
niveaux de protection / niveles de protección	moteur linéaire IP66, unités centrales IP54-IP55, alimentations IP67, moteurs tubulaires IP44 / motor lineal IP66, centralitas IP54-IP55, alimentadores IP67, motores tubulares IP44	moteur linéaire IP66, unités centrales IP54-IP55, alimentations IP67 / motor lineal IP66, centralitas IP54-IP55, alimentadores IP67	moteur linéaire IP66, unités centrales IP54-IP55, alimentations IP67 / motor lineal IP66, centralitas IP54-IP55, alimentadores IP67
température couleur lumières led / temperatura color luces led	4.000°K (Lumière WHITE) - 2700°K et 3.000°K (sur demande, lumière chaude) / 4.000°K (luz WHITE) - 2700°K y 3.000°K (a solicitud luz cálida)	4.000°K (Lumière WHITE) - 2700°K et 3.000°K (sur demande, lumière chaude) / 4.000°K (luz WHITE) - 2700°K y 3.000°K (a solicitud luz cálida)	4.000°K (Lumière WHITE) - 2700°K et 3.000°K (sur demande, lumière chaude) / 4.000°K (luz WHITE) - 2700°K y 3.000°K (a solicitud luz cálida)
stores Zip / toldos Zip	•	•	•
stores intégrées / toldos integrados	•	-	-
fermetures avec vitraux / cierres con acristalamientos	•	•	•
éclairage / iluminación	LED spot lames, LED spot sur le pourtour, strip LED RGB périmétral / puntos LED lamas, puntos LED perimetrales, strip LED RGB perimetral	LED spot lames, LED spot sur le pourtour, strip LED RGB périmétral / puntos LED lamas, puntos LED perimetrales, strip LED RGB perimetral	LED spot lames, strip LED RGB sur le pourtour / puntos LED lamas, strip LED RGB perimetral
détecteur vent / detector viento	•	•	•
détecteur pluie / detector lluvia	•	•	•
détecteur neige / detector nieve	•	•	•
capteur température / sensor temperatura	•	•	√
installation audio intégrée / equipo de sonido integrado	•	•	-
misting system	•	•	•
Gibus Connect (Daisy) - Gibus Remote (T-Mate)	•	•	•
chauffages / calefactores	•	•	•



FICHE PRODUITS / FICHA PRODUCTOS

√ = de série / de serie

• = sur demande / sobre pedido

- = non disponible / no disponible

	varia	twist	joy	
garanties et brevets garantías y patentes	garantie 5 ans / garantía 5 años	√	√	
	brevets / patentes	blade seal, twist motion, side seal, inner guide, quick assembly, snow melt, safe blade	blade seal, twist motion, side seal, quick assembly, snow melt, safe blade	blade seal, side seal, quick assembly
	hologramme de traçabilité / holograma de localización	√	√	√
certifications / certificaciones	certification résistance au vent / certificación resistencia al viento	min classe 4 EN 13561 - du degré 7 au degré 12 (échelle Beaufort) / mín. clase 4 EN 13561 - de grado 7 a grado 12 (escala Beaufort)	min classe 4 EN 13561 - du degré 7 au degré 12 (échelle Beaufort) / mín. clase 4 EN 13561 - de grado 7 a grado 12 (escala Beaufort)	min classe 4 EN 13561 - du degré 7 au degré 12 (échelle Beaufort) / mín. clase 4 EN 13561 - de grado 7 a grado 12 (escala Beaufort)
	résistance à la charge de neige / resistencia a la carga de nieve	√ (charge de neige en absence de vent) / (peso carga de nieve sin viento)	√ (charge de neige en absence de vent) / (peso carga de nieve sin viento)	√ (charge de neige en absence de vent) / (peso carga de nieve sin viento)
	certification peinture Qualicoat / certificación barnizado	√	√	√
	design enregistré / dibujo registrado	√	√	-
	certification CE UKCA EN 13561 - CPR 305/11 - Directive Machines 2006/42/CE - NT EN 60335-1 EN 60335-2-97 / certificación CE UKCA EN 13561 - CPR 305/11 - Dir. Máquinas 2006/42/CE - NT EN 60335-1 EN 60335-2-97	√	√	√
	calculs conformément aux normes techniques pour les constructions DM 14.01.2008-CNR / cálculos estructurales según EUROCODIGOS	√	√	√
	calculs conformément aux normes techniques pour les constructions NTC 2018-CNR / cálculos según normas técnicas para las construcciones NTC 2018-CNR	√	√	√
	exigences de résistance sismique conformément aux normes techniques pour les constructions NTC 2018-CNR et aux Eurocodes / requisitos de resistencia sísmica según normas técnicas construcción NTC 2018-CNR y eurocódigos	√	√	√
	certification EN 60598 Lumières Led / certificación Luces Led	√	√	√
	certification EN 62031 Safety Specification Led Lighting / certificación Safety Specification Led Lighting	√	√	√
certification lames brise-soleil g <sup>tot</sup> EN 14501 / certificación lamas de protección solar g <sup>tot</sup>	√	√	√	
certification tissus g <sup>tot</sup> EN 14501 / certificación telas g <sup>tot</sup>	√	•	•	
matériaux et coloris / materiales y colores	matériaux / materiales	allages d'aluminium, acier inox / aleaciones de aluminio, acero inoxidable	allages d'aluminium, acier inox / aleaciones de aluminio, acero inoxidable	allages d'aluminium, acier inox / aleaciones de aluminio, acero inoxidable
	visserie / tornillería	acier inox / acero inoxidable	acier inox / acero inoxidable	acier inox / acero inoxidable
	laquages / lacados	voir page / ver página 30		

# pergolas bioclimatiques | pérgolas bioclimáticas

---

VELVET PLUS

---

---

VARIA

---

---

VELVET

---

---

TWIST

---

---

SWAY

---

---

JOY

---



FR Tous les dessins, photos, couleurs et textes sont présentés uniquement à titre d'exemple. C'est pourquoi, ils n'ont aucune valeur contractuelle. Pour toute souscription à un contrat, se référer à la liste de prix Gibus en vigueur. Imprimé par Kappadue - Avril 2024

ES Todos los fotos, dibujos, colores y textos son solamente a título de ejemplo. Por lo tanto no tienen ningún valor contractual. Para la firma del contrato, es necesario consultar el listín de precios Gibus en vigor. Impreso por Kappadue - Abril de 2024

**Gibus** Via L. Einaudi, 35 - 35030 Saccolongo (Pd - Italy) - [www.gibus.com](http://www.gibus.com)

**Photos:** Filippo Molena **3D images:** Fragment Architecture/Bluemotion - **Graphic design:** Santacroce DDC